

4.0 basic



Instrucciones originales
Originale instruksjoner
Alkuperäiset ohjeet
Původní pokyny
Oryginalne instrukcje
Izvirna navodila
Originaalsed juhised

- ES** La abreviatura de identificación del robot se indica en la placa aplicada sobre el panel frontal. En base a esa abreviatura es posible identificar, en la tabla indicada en el fondo de la página, la denominación comercial del robot.
- NO** Robotens ID-nummer er oppgitt på skiltet som er festet på frontpanelet. Basert på ID-nummeret, er det mulig å finne robotens kommersielle benevnelse i tabellen nederst på siden.
- FI** Rungon etuosassa sijaitsevassa laatassa voidaan nähdä robotin mallimerkintä. Mallimerkinnän perusteella voidaan nähdä allaolevasta laatikosta robotin kaupallinen nimi.
- CS** Identifikační značka robota je uvedena na štítku, který je umístěn na přední straně panelu. Na základě této značky je možné podle tabulky uvedeně na konci stránky zjistit obchodní označení robota.
- PL** Znak identyfikacyjny robota jest umieszczony na tabliczce przymocowanej do panelu czołowego. Na podstawie tego znaku jest możliwe określenie, poprzez posłużenie się tabelą znajdującą się na dole strony, nazwy handlowej robota.
- SL** Identifikacijska koda robota je navedena na plošči na prednji strani. Na podlagi te kode lahko poiščete na plošči spodaj naziv robota.
- ET** Roboti identifitseerimiskood asub esipaneelile kinnitatud sildil. Koodi abil saate tuvastada roboti mudeli lehekülje alaosas asetsevast tabelist.

8040BA0 - Ambrogio robot 4.0 Basic

KAZALO

Splošne informacije	2
Namen priročnika.....	2
Identifikacija proizvajalca in stroja.....	3
Podatki o varnosti	3
Varnostni predpisi.....	3
Varnostna oprema.....	4
Varnostne oznake.....	5
Tehnične informacije	6
Tehnični podatki.....	6
Spošten opis stroja.....	7
Glavni deli.....	8
Montaža	9
Embalaža in odstranjevanje embalaže.....	9
Načrtovanje montaže stroja.....	9
Določitev poteka omejitvenega kabla.....	11
Način vrnitve k polnilni postaji.....	11
Priprava hitre vrnitve robota k polnilni postaji.....	12
Priprava in določitev meja delovne površine.....	13
Montaža omejitvenega kabla.....	17
Montaža polnilne postaje in napajalnika.....	18
Prva uporaba polnilnika baterije.....	20
Nastavitve	20
Priporočila za nastavitve.....	20
Nastavitev višine košnje.....	20
Uporaba in delovanje	21
Predpisi glede uporabe.....	21
Opis komandne plošče in predstavitev menijev.....	21
Priprava na zagon.....	22
Uporaba robota na zaprtih območjih brez napajalne postaje.....	23
Dostop k meniju prek aplikacije.....	23
Nastavitev uporabniškega menija prek mobilne aplikacije.....	23
Nastavitve menija – način programiranja.....	24
Varen izklop robota.....	27
Daljše obdobje mirovanja in ponovna uporaba.....	27
Polnjenje baterij po daljši neuporabi.....	28
Priporočila za uporabo.....	29
Redno vzdrževanje	29
Priporočila za vzdrževanje.....	29
Razpredelnica s podatki o intervalih programiranega vzdrževanja.....	29
Čiščenje robota.....	30
Odkrivanje okvar.....	31
Okvare, vzroki in rešitve	31
Zamenjava komponent	33
Priporočila za zamenjavo delov.....	33
Zamenjava baterije.....	33
Zamenjava rezila.....	33
Razgradnja robota.....	34
Izjava o skladnosti	35
Garancijski pogoji	36
Pogoji in omejitve.....	36
Kako zaprosite za servisno storitev v okviru garancije.....	36
Dotatna določila.....	36

SL

Brez pisne odobritve proizvajalca je prepovedano vsako, tudi delno reproduciranje tega dokumenta. Proizvajalec zasleduje politiko konstantnega izboljševanja in si pridružuje pravico do spreminjanja tega dokumenta brez predhodne najave, če s tem seveda ne ogroža varnosti. © 2008 – Avtor besedila, slik in oblikovanja besedila: Tipolito La Zecca. Besedilo je mogoče v celoti ali delno reproducirati pod pogojem, da se navede avtorja.

NAMEN PRIROČNIKA

- Ta priročnik, ki predstavlja sestavni del stroja, je proizvajalec zasnoval zato, da bi nudil potrebne informacije tistim osebam, ki so pooblaščen za njegovo uporabo v času njegove predvidene življenjske dobe.
- Poleg tega, da se bodo uporabniki naučili pravih tehnik uporabe, morajo priročnik v celoti pozorno prebrati in strogo upoštevati navodila.
- Informacije proizvajalec navaja v lastnem jeziku (italijanščini) in nudi možnost prevoda v druge jezike za zadostitev zakonskih in/ali komercialnih potreb.
- Na podlagi teh informacij se boste izognili zdravstvenim, varnostnim in ekonomskim tveganjem.
- Ta priročnik hranite do konca življenjske dobe stroja na znani in lahko dostopni lokaciji ter ga imejte vedno pri sebi, da ga boste lahko po potrebi vsakič pregledali.
- Določene informacije in ilustracije v tem priročniku lahko ne povsem odgovarjajo izdelku v vaši lasti, kar pa ne vpliva na njegovo delovanje.
- Proizvajalec si pridružuje pravico do sprememb brez predhodnega obvestila.
- Proizvajalec je za označevanje določenih pomembnih delov besedila ali pomembnih specifik uporabil določene simbole, katerih pomen je opisan v nadaljevanju.



Nevarnost - Pozor

Simbol označuje zelo nevarno situacijo, ki lahko v primeru neupoštevanja resno ogrozi zdravje in varnost ljudi.



Previdno - Opozorilo

Simbol označuje, da so potrebni ustrezni ukrepi za preprečitev ekonomske škode in tveganj za zdravje in varnost oseb.



Pomembno

Simbol označuje pomembne tehnične informacije, ki jih morate upoštevati.

IDENTIFIKACIJA PROIZVAJALCA IN STROJA

Prikazana identifikacijska tablica je nameščena neposredno na stroj. Na njej so navedeni referenčni podatki in vse potrebne informacije za varno uporabo.

V primeru kakršne koli potrebe se obrnite na servisni center proizvajalca ali na enega od pooblaščenih centrov.

V primeru potrebe po tehnični pomoči, navedite podatke, ki se nahajajo na identifikacijski tablici, okvirno število ur uporabe in tip ugotovljene napake.

- A. Identifikacijski podatki proizvajalca.
- B. Oznaka o skladnosti CE.
- C. Model in različica / serijska številka / leto izdelave.
- D. Tehnični podatki: napetost, tok, stopnja zaščite, masa, širina reza.

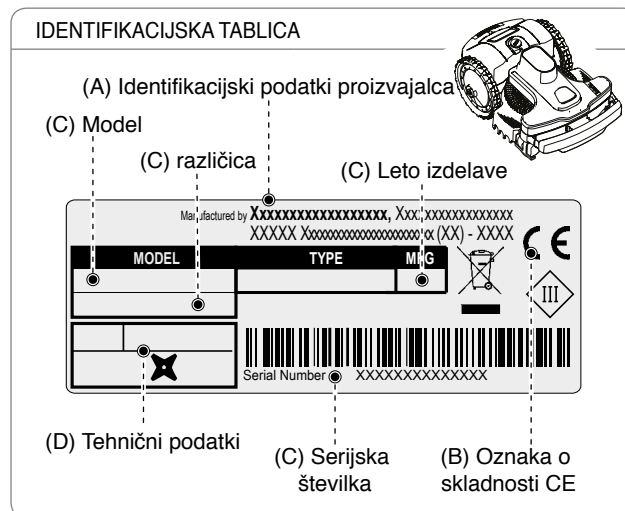

PODATKI O VARNOSTI

Proizvajalec je posvetil posebno pozornost vidikom, ki lahko povzročijo tveganja za varnost in zdravje oseb v stiku s strojem. Namen teh informacij je ozaveščenje uporabnikov, da morajo posvečati posebno pozornost preprečevanju kakršne koli nevarnosti.



VARNOSTNI PREDPISI



TA PROIZVOD JE OPREMLJEN Z REZILOM IN NI IGRAČA!

- Pozorno preberite celoten priročnik, zlasti vse informacije, ki se tičejo varnosti, in se prepričajte, da ste ga popolnoma razumeli. Stroj uporabljajte samo za namene, ki jih je predvidel proizvajalec. Natančno spoštujte navodila v zvezi z delovanjem, vzdrževanjem in popravili.
- Med delovanjem robota preverjajte, da na njegovem delovnem območju ni oseb, zlasti otrok, starejših ali prizadetih, ter domačih živali. V nasprotnem primeru priporočamo, da programirate delo robota v urah, ko na njegovem območju niso prisotne osebe. Stroj nadzorujte, če veste, da se v bližini nahajajo domače živali, otroci ali druge osebe. Če se neka oseba ali žival nahaja na poti, ki jo mora opraviti robot, ga takoj zaustavite.
- Na delovnih območjih, ki niso ograjene s težko prekoračljivo ograjo, aparat nadzorujte med delom.
- Če robotsko kosilnico uporabljate na javnih površinah, je treba okrog njenega delovnega območja namestiti opozorilne znake. Znak morajo imeti naslednje besedilo: «**Pozor! Avtomatska kosilnica! Ne približujte se stroju! Nadzorujte otroke!**»
- Tega robota ne smejo uporabljati otroci in osebe, ki imajo omejene telesne, zaznavne ali mentalne sposobnosti ali nimajo dovolj izkušenj in/ali znanja, razen če so nadzorovani (ali poučeni o uporabi stroja) s strani osebe, ki je odgovorna za njihovo varnost. Nadzorujte otroke, tako da boste gotovi, da se ne igrajo s strojem.
- Robota ne pustite uporabljati osebam, ki ne poznajo njegovega delovanja in vedenja.
- Delavci, ki izvajajo opravila vzdrževanja in popraviljanja, morajo popolnoma poznati njegove specifične karakteristike in varnostne predpise. Pred uporabo robota pozorno preberite priročnik za upravljalca in se prepričajte, da ste razumeli v njem zapisana navodila.
- Uporabljajte samo originalne nadomestne dele, ne spreminjajte dizajna robota, ne predelajte inštaliranih varnostnih naprav, jih ne odstranjujte in ne obidite. Proizvajalec zavrača vsakršno

odgovornost v primeru, da se uporabljajo neoriginalni nadomestni deli. Nespoštovanje te zahteve lahko privede do resnih nevarnosti za varnost in zdravje oseb.

- Kontrolirajte, da na travniku niso prisotne igrače, orodja, veje, oblačila ali drugi predmeti, ki bi lahko poškodovali rezila. Morebitni predmeti na travniku lahko poškodujejo robota ali povzročijo njegovo blokado.
- Nikoli ne dovolite, da bi se kdo usedel na robota. Ko je robot vklopljen, ga nikoli ne dvigujte z namenom, da pregledate rezilo ali da ga prenesete. Ko je robot vklopljen, nikoli ne vstavljajte rok ali nog pod aparat.
- Ne uporabljajte robota med delovanjem škropilnika. Robota in škropilnik programirajte tako, da ne bosta delovala istočasno. Robota ne umivajte z vodnimi curki pod močnim tlakom in ga ne potopite, ne delno ne v celoti, v vodo, ker ni neprepusten za vodo.
- Odklopite električno napajanje in vključite varnostno napravo, preden se lotite kakršnega koli opravila regulacije ali vzdrževanja, ki sme biti izvedeno s strani uporabnika. Uporabljajte osebno varovalno opremo, ki jo je predvidel proizvajalec: zlasti med posegi na rezilih uporabljajte zaščitne rokavice.
- Otroci brez nadzora ne smejo izvajati opravil čiščenja in vzdrževanja, za katera je predvideno, da jih izvaja uporabnik.
- Ne uporabljajte robota s poškodovanim rezilom. Rezilo je treba zamenjati.
- Ne uporabljajte robota s poškodovanimi zunanji deli. Če so na njih vidne mehanske poškodbe, jih je treba zamenjati.
- Ne uporabljajte robota s poškodovanim kablom za napajanje transformatorja. Poškodovan kabel lahko privede k stiku z deli pod napetostjo. Kabel mora zamenjati proizvajalec ali njegova servisna služba ali oseba s podobno kvalifikacijo, da se prepreči kakršno koli tveganje.
- Če se med uporabo poškoduje napajalni kabel, pritisnite na tipko »STOP« za zaustavitev robota in vtikač za napajanje izvlecite iz električne vtičnice.
- V rednih presledkih opravljajte vizualne preglede robota, da ugotovite, če rezilo, pritrdilni vijaki in rezalni mehanizem niso obrabljeni ali poškodovani. Prepričajte se, če so vse matice, svorniki in vijaki trdno pritrjeni, da se zagotovi stanje brezhibnega delovanja robota.
- Če se med uporabo pojavijo neobičajne vibracije, pritisnite na tipko »STOP« za zaustavitev robota in vtikač za napajanje izvlecite iz električne vtičnice.
- Prepovedana sta uporaba in polnjenje robota v eksplozivnih in vnetljivih okoljih.
- Uporabljajte samo polnilnik baterije in napajalnik, ki ju je dobavil proizvajalec. Neustrezna raba lahko povzroči električne stresljaje, pregrevanje ali uhajanje korozivnih tekočin iz baterije. Če iz baterije steče tekočina, je treba baterijo oprati z vodo/nevtralizatorjem. Če tekočina pride v stik z očmi, se posvetujte z zdravnikom.

VARNOSTNA OPREMA

1. Senzor za prisotnost ovir

V primeru trka s trdnim predmetom, ki je višji od 10 cm, se vklopi senzor bližine, robot se preneha premikati v tisto smer in se vrne nazaj, pri čemer se izogne oviri.

2. Inklinometer

Robot ustavi rezilo v primeru, da obratuje na površini pod naklonom, ki presega tehnične specifikacije, ali če se prevrne.

3. Stikalo za zasilno zaustavitev

Nahaja se na zgornji strani robota; označen je z napisom »STOP« in je večji od drugih komand, ki so prisotne na tipkovnici. Če med delovanjem pritisnete na ta gumb, se bo robotska kosilnica takoj ustavila in rezilo bo blokirano.









4. Zaščita pred nadnapetostjo

Oba motorja (rezilo in kolesa) sta med obratovanjem neprestano spremljana v vsaki situaciji, ki bi lahko privedla do pregrevanja. V primeru nadnapetosti v motorju koles, bo robot skušal ubrati drugo smer. V primeru, da je nadnapetost še vedno prisotna, se bo robot ustavil in opozoril na napako. V primeru nadnapetosti v motorju rezila obstajata dva ukrepa. Če so parametri znotraj prvega okvira, bo robot opravil določene manevre, da bo sprostil rezilo. Če je nadnapetost izven varnostnih okvirov, se bo robot zaustavil in opozoril na napako.

5. Senzor odsotnosti signala

V primeru odsotnosti signala se robot avtomatično zaustavi.

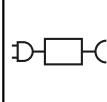
VARNOSTNE OZNAKE

 	<p>Pred uporabo stroja pozorno preberite navodila za uporabo in se prepričajte, da ste razumeli njihovo vsebino.</p>	 	<p>Ko stroj deluje, ohranajte primerno varnostno razdaljo od njega.</p> <p>Med delovanjem robota preverjajte, da na njegovem delovnem območju ni oseb (zlasti otrok, starejših ali prizadetih) in domačih živali. Med delovanjem stroja pazite, da so otroci, domače živali in druge osebe na varnostni razdalji. Za preprečitev tega tveganja je priporočljivo, da ustrezno programirate urnik delovanja robota.</p>
  STOP	<p>Ne dotikajte se vrtečega se rezila. Med delovanjem stroja nikoli ne vstavljajte podenj rok ali nog. Počakajte, da se rezilo in vrteči se deli popolnoma zaustavijo, preden se jim približate.</p>	 	<p>Pozor! Stroja ne čistite oziroma ne perite s curki vode.</p> <p>Med delovanjem robota preverjajte, da na njegovem delovnem območju ni oseb (zlasti otrok, starejših ali prizadetih) in domačih živali. Med delovanjem stroja pazite, da so otroci, domače živali in druge osebe na varnostni razdalji. Za preprečitev tega tveganja je priporočljivo, da ustrezno programirate urnik delovanja robota.</p>
 	<p>Ne vzpenjajte se na stroj.</p>		<p>Robot uporabljajte izključno z modeli napajalnika, ki so navedeni v »Tehničnih podatkih« v poglavju »Tehnične informacije«.</p>
 	<p>Vključite varnostno napravo, preden se lotite posegov na stroju oziroma ga dvignete.</p>		

TEHNIČNI PODATKI

Opis	Model			
	8040BA0	8040BA0	8040BA0	8040BA0
Power KIT		2.9Ah - 2A LIGHT	5.8Ah - 5A MEDIUM	8.7Ah - 8A PREMIUM
Maksimalna priporočena površina, ki jo robot lahko pokosi				
Delovne zmogljivosti (-20%(*))	m ² (sq ')	800 (8608 ')	1200 (12912 ')	1800 (19368 ')
Lastnosti				
Mere (B x A x P)	mm	635x464x300		
Teža robota vklj. z baterijo	kg	15,0	15,3	15,6
Višina košnje (min. – maks.)	mm (")	20 - 65 (0,78-2,56 ")		
Premer rezila	mm (")	250 (9,84 ")		
Motorji		brez ščetk		
Hitrost rezila	RPM	3000 Vzdrževanje		
Hitrost premikanja	metrov / minuto	30 (97,7 ')		
Možni in priporočljivi maksimalni nagib (*)	%	45% dopusten, odvisno od pogojev travnatega plašča in nameščenih dodatkov. 35% možni in priporočljivi maksimalni naklon. V normalnih pogojih na travniku. 20% v bližini zunanlega roba ali omejitvenega kabla.		
Okoljska temperatura obratovanja	Max °C	ROBOT: -10°(14 F.) (Min) +50° (122 F.) (Max) POLNILNA POSTAJA: -10°(14 F.) (Min) +45° (113 F.) (Max) POLNILEC AKUMULATORJA: -10°(14 F.) (Min) +40° (104 F.) (Max)		
Raven izmerjenega zvočne moči	dB(A)	63		
Stopnja zaščite pred mokroto	IP	ROBOT: IPx5 POLNILNA POSTAJA: IPx4 POLNILEC AKUMULATORJA: IPx4		
Električne značilnosti				
Napajalnik (za litijsko baterijo)		Mean Well OWA-60E-30ZCT Vhod: 100 - 240 V~; 1.2 A; 50/60 Hz; Razred 2 Izhod: 29.4 V =; 2.0 A	Mean Well ELG-150-30ZCTE Vhod: 100 - 240 V~; 2 A; 50/60 Hz; Razred 1 Izhod: 29.4 V =; 5.0 A	Mean Well ELG-240-30ZCTE Vhod: 100 - 240 V~; 2.2 A; 50/60 Hz; Razred 1 Izhod: 29.4 V =; 8.0 A
Tip akumulatorjev in polnjenja				
Polnilna litijsko-ionska baterija (nazivna napetost)		25.9V 2.9Ah	25.9V 5.8Ah	25.9V 8.7Ah
Rodzaj doładowania		kontaktowy	kontaktowy	kontaktowy
Povprečno trajanje polnjenja	hh:mm	2:00	1:30	1:30
Povprečni čas avtonomije po popolnem ciklu napajanja (*)	hh:mm	01:30	03:00	04:00

(*) Glede na stanje trave in travne ruše ter glede na zahtevnost področja košnje.

Frekvence		
Oddajnik za upravljanje robota		Pas delovne frekvence (Hz) 500 - 60000 Največja moč radijske frekvence (dBm) < 10
Bluetooth		Pas delovne frekvence (MHz) 2402 - 2480 Največja moč radijske frekvence (dBm) < 14
GSM		Pas delovne frekvence (MHz) 850/900/1800/1900 Največja moč radijske frekvence (dBm) < 33
Standardna oprema / Dodatna oprema / Funkcije		
Območja obratovanja vključno z glavnim		4
Senzor za dež		serijsko
Eco Mode – Avtomatsko programiranje (patentirano)		serijsko
Priključitev modula (GPS, GPRS)		optional
Način vrnitve k polnilni postaji		"V-Meter" - "follow wire"
Maksimalna dolžina omejitvenega kabla (okvirna, izračunana na podlagi pravega obsega)	m (')	1000 (3280')

(*) Glede na stanje trave in travne ruše ter glede na zahtevnost področja košnje.

SPLOŠEN OPIS STROJA

Gre za robota, ki je bil zasnovan za samodejno košenje travnikov in tratnih površin pred bivalnimi površinami. Kosilnica je majhna, kompaktna, tiha in lahko prenosljiva.

Na podlagi različnih lastnosti travnate površine, lahko robota programirate za delovanje na več območjih: na glavnem in sekundarnih območjih (glede na specifikke različnih modelov).

V fazi obratovanja robot pokosi območje, ki je označeno z omejitvenim kablom.

Ko robot zazna omejitveni kabel ali naleti na oviro, naključno spremeni smer košnje in začne kositi v drugi smeri. Robot ne prekorači omejitvenega kabla za več kot polovico lastne dolžine.

Na podlagi načela naključne košnje robot avtomatsko in v celoti pokosi označeni del trate (glej sliko).

Robot uspe zaznati prisotnost višjih bilk in/ali gostejšo travo ter po potrebi samodejno vklopi spiralno gibanje, ki zagotavlja popolno pokošeno travo.

Travnata površina, ki jo robot lahko pokosi, je odvisna od številnih dejavnikov:

- model robota in nameščene baterije;
- značilnosti območja (nepravilna oblika zunanega pasu, neenakomerna površina, razkosanost območja itd.);
- značilnosti trate (tip in višina trave, vlažnost itd.);
- stanje rezila (nabrušenost, brez ostankov ali oblog itd.).

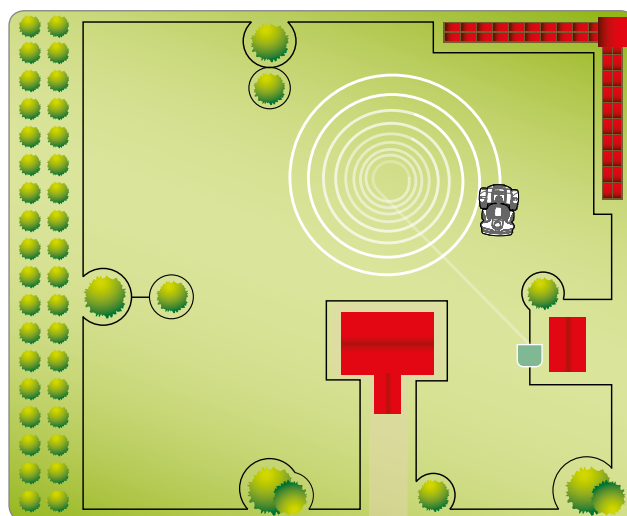
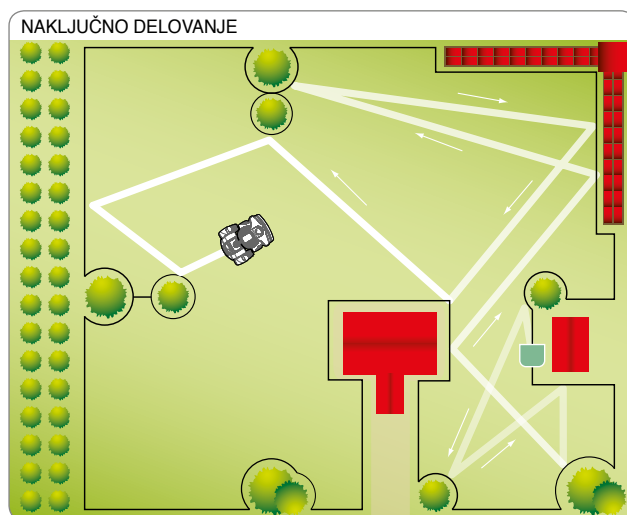

SL

GLAVNI DELI

MODEL	8040BA0
Različica	A
① Robot	✓
② Tipkovnica s komandami	✓
③ Senzor za dež	✓
④ Ročica	✓
⑤ Rezilo	✓
⑥ Navitje omejitvenega kabla	0
⑦ Žblji	20
⑧ Polnilna postaja	✓
⑨ Priročnik za uporabo	✓
⑩ Spoj za omejitveni kabel	-



Pomembno

V nekaterih komercialnih konfiguracijah se oprema power Kit lahko prodaja ločeno.

POWER KIT	LIGHT	MEDIUM	PREMIUM
⑪ Baterija	25.9V 2.9Ah	25.9V 5.9Ah	25.9V 8.7Ah
⑫ Napajalnik	2.0 A	5.0 A	8.0 A
⑬ Oddajnik in Napajalni stolpič	kontaktowy	kontaktowy	kontaktowy
⑭ Napajalni modul	kontaktowy	kontaktowy	kontaktowy

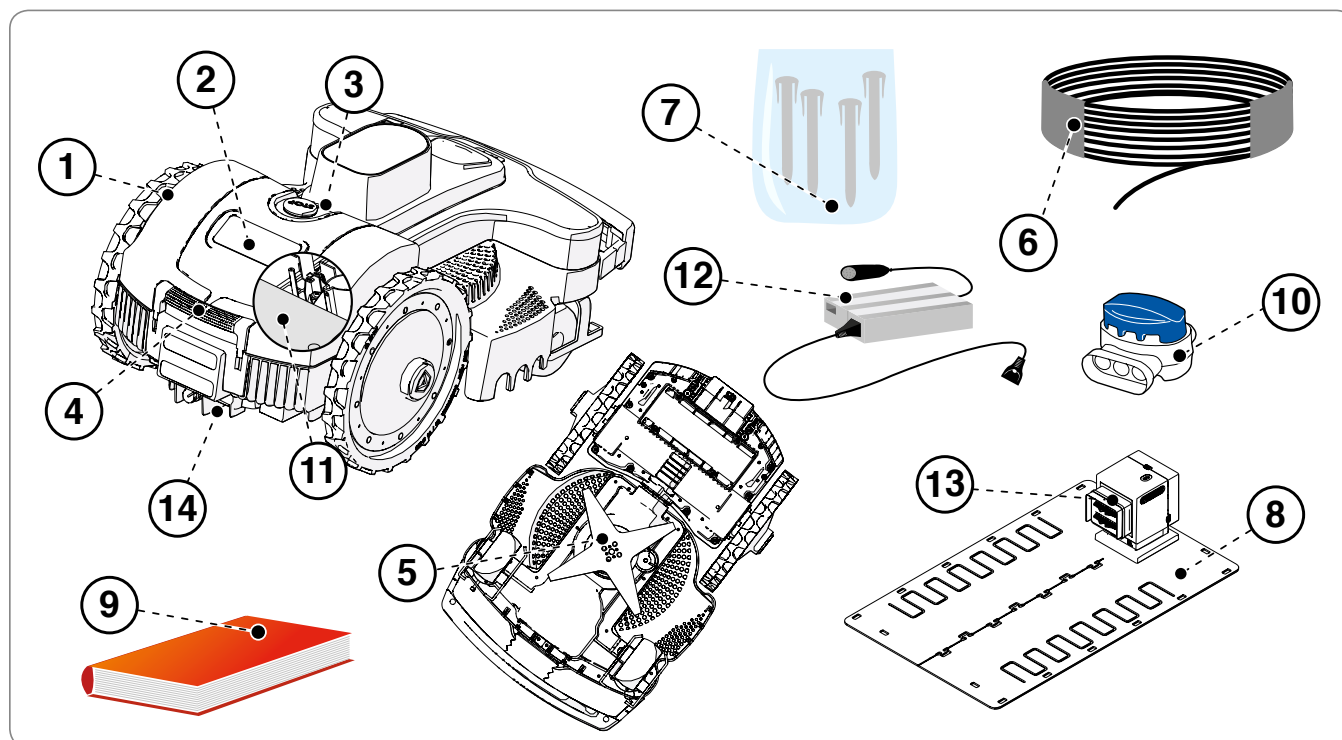

Stroj je ob dostavi ustrezno embaliran. Embalažo previdno odstranite in preverite, da so vse komponente nepoškodovane.



Previdno - Opozorilo

Pazite, da bodo plastične folije in plastična embalaža proč od novorojenčkov in majhnih otrok, ker obstaja nevarnost zadušitve!



Pomembno

Embalažo shranite za bodočo rabo.

NAČRTOVANJE MONTAŽE STROJA

Montaža robota ni zapletena, vendar zahteva minimalno predhodno načrtovanje za določitev optimalne lokacije za namestitev polnilne postaje in napajalnika ter za določitev trase, po kateri bo tekel omejitveni kabel.

- Polnilno postajo morate namestiti na rob travnika, po možnosti na najširše območje, od koder so lahko dostopni tudi drugi deli travnate površine. Lokacija, na kateri je postavljena polnilna postaja, je v nadaljevanju opredeljena kot "glavno območje".



Previdno - Opozorilo

Napajalnik postavite na območje izven dosega otrok. Na primer na višino nad 160 cm.



Previdno - Opozorilo

Dostop do napajalnika naj bo omogočen samo pooblaščenim osebam.

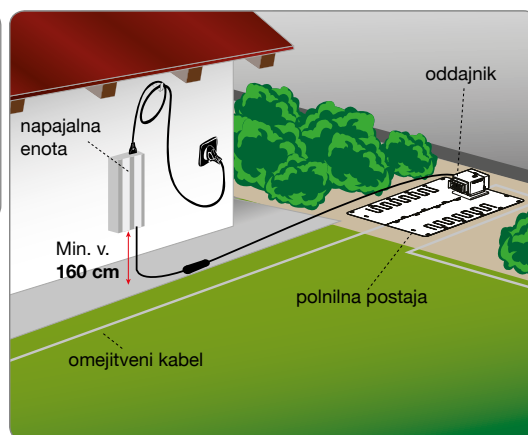

Previdno - Opozorilo

Za priklop na električno omrežje morate v bližini kraja montaže predvideti vtičnico. Preverite, da je priklop na napajalno omrežje skladen z veljavnimi zakoni na tem področju. Za popolnoma varno obratovanje električne napeljave, na katero boste priklopili napajalnik, morate zagotoviti ustrezno delujočo ozemljitev. Dobavljeni tokokrog mora biti zaščiten z diferencialnim stikalom (RCD), katerega nazivni diferenčni tok ne sme presežati 30 mA



Pomembno

Priporočamo, da enoto namestite v električno omarico (za zunanjo in notranjo rabo), ki je opremljena z zaporo na ključ in je dobro prezračena za zagotavljanje kroženja zraka.

- Po vsakem delovnem ciklusu mora robot enostavno najti polnilno postajo, od koder bo začel nov obratovalni cikel, in dosegel morebitna druga območja, ki so v nadaljevanju opredeljena kot "sekundarna območja".
- Pri nameščanju polnilne postaje upoštevajte naslednja pravila:
 - ravno območje;
 - kompaktno, trdno območje, ki omogoča dobro drenažo;
 - po možnosti na najširšem območju zelenice;
 - prepričajte se, da morebitni namakalni sistemi niso usmerjeni proti polnilni postaji;
 - vhodni del polnilne postaje mora biti postavljen tako, kot je prikazano na sliki, da se bo robot lahko vrnil k njej, ko bo sledil omejitvenemu kablu v smeri urinega kazalca;
 - pred postajo mora biti 200 cm ravnine;
 - morebitne kovinske pregrade ali robniki na travniku, ki se nahajajo v bližini baze, lahko povzročajo motnje signala. Bazo namestite na drugo mesto ali pa prestavite robnike. Za podrobnejše informacije se obrnite na službo tehnične pomoči proizvajalca ali na enega izmed pooblaščenih servisov.

- Polnilna postaja mora biti dobro pritrjena na tla. Pazite, da pred postajo ne bi nastala stopnica in na vhod postavite manjšo preprogo iz umetne trave, da boste izravnali dostop do postaje. Kot alternativo lahko delno odstranite travnat plašč in postajo postavite na višino trave.
- Polnilna postaja je povezana na napajalnik preko kabla, ki mora iz postaje gledati z zunanje strani območja košnje.

- Pri nameščanju napajalnika upoštevajte naslednja pravila:

- v zračno območje, zaščiteno pred atmosferskimi dejavniki in direktno sončno svetlobo;
- po možnosti v notranjih prostorih doma, v garaži ali v shrambi;
- če ga nameravate namestiti zunaj, pazite da ne bo direktno izpostavljen sončni svetlobi in vodi: v tem primeru ga morate namestiti v škatlo, ki bo dobro prezračena. Ne postavite ga direktno na tla ali v vlažne prostore;
- namestite ga izven travnatega območja;
- raztegnite odvečni kabel, ki gre od polnilne postaje do napajalnika. Kabla ne smete podaljšati ali krajšati.

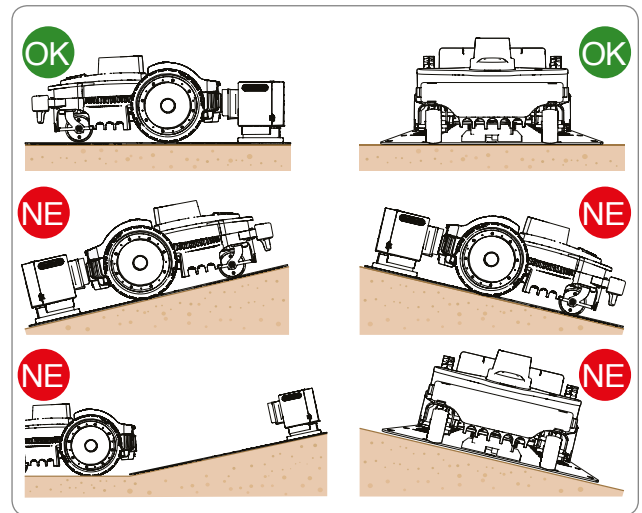

- Del kabla na vhodu mora biti raven in navpično poravnán s polnilno postajo za najmanj 200 cm. Del na izhodu pa mora teči iz postaje, s tem boste robotu omogočili pravičen dostop.

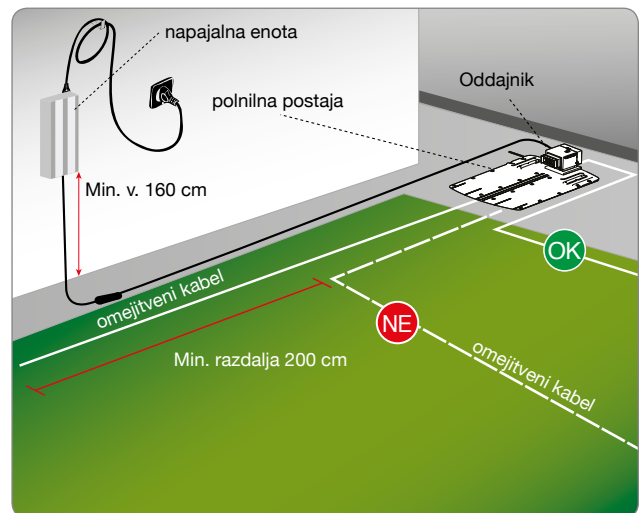

V primeru, da boste robota namestili v območje, kjer je že prisoten drugi robot (enak ali robot drugega proizvajalca), morate med montažo prilagoditi oddajnik in sprejemnik, da ne bo prihajalo do frekvenčnih motenj med obema robotoma. V tem primeru se obrnite na najbližji tehnični servis.

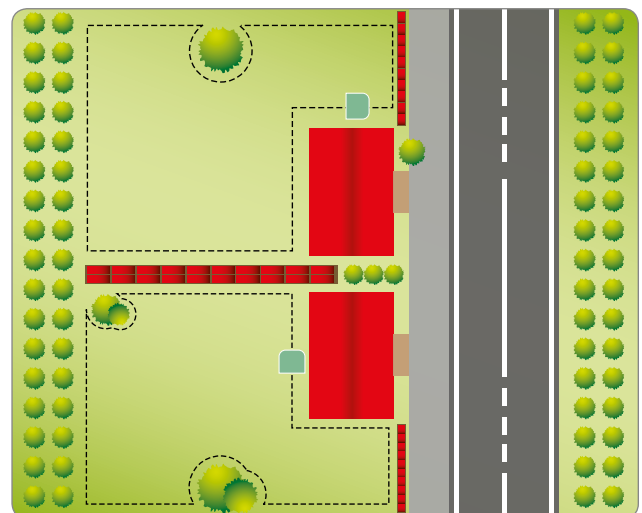

DOLOČITEV POTEKA OMEJITVENEGA KABLA

Pred namestitvijo omejitvenega kabla preglejte celotno travnato površino. Ocenite, ali je potrebno izvesti spremembe na travnatem plašču in ali obstajajo določeni pogoji, na katere morate biti pozorni med postavljanjem omejitvenega kabla, da boste zagotovili dobro delovanje robota.

1. Ocenite, kateri način vrnitve k polnilni postaji je najprimernejša na podlagi navodil v poglavju "NAČIN VRNITVE K POLNILNI POSTAJI".
2. Po potrebi ocenite, ali je potrebno omejitveni kabel postaviti na poseben način, v skladu z navodili v poglavju "VNAPREJŠNJA PRIPRAVA ZA HITRO VRNITEV ROBOTA K POLNILNI POSTAJI".
3. Priprava in določitev meja delovne površine.
4. Montaža omejitvenega kabla.
5. Montaža polnilne postaje in napajalnika. V fazi nameščanja omejitvenega kabla, upoštevajte smer postavitve (v smeri urinega kazalca) in kroženja okoli gredic. Kot je prikazano na sliki.

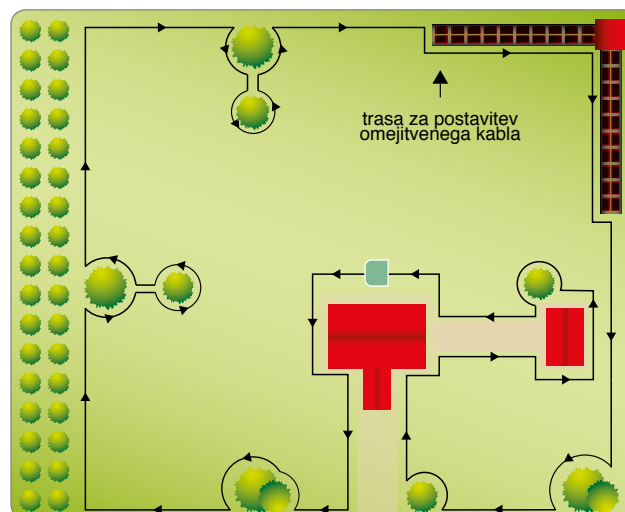

NAČIN VRNITVE K POLNILNI POSTAJI

Robot se k polnilni postaji lahko vrne na dva načina, odvisno od nastavitve uporabniškega menija pod geslom »Nastavitve« - »Vrnitev k postaji«. Uporabite način "Po kablu" samo v primeru številnih ovir znotraj travnika in v bližini omejitvenega kabla (pod 2 m). V vseh drugih primerih raje uporabite način "V-Meter" za hitrejšo vrnitev k polnilni postaji.

"Follow wire". Pri tem načinu vrnitve k polnilni postaji robot prejme ukaz, naj sledi omejitvenemu kablu in kolesa postavi čez kabel. V primeru vklopa tega načina, ni potrebno predvideti "Pozivnika na kablu", kot je opisano v nadaljevanju.

"V-Meter". Z nastavitvijo tega načina vrnitve k polnilni postaji, se bo robot pomikal vzdolž omejitvenega kabla na razdalji od nekaj cm do 1 m, in se ga bo občasno dotaknil, zlasti na ravnih odsekih, dokler ne bo zaznal signal, oddan od napajalne postaje, za usmeritev proti žici in pravilno vrnitev do napajalne postaje.

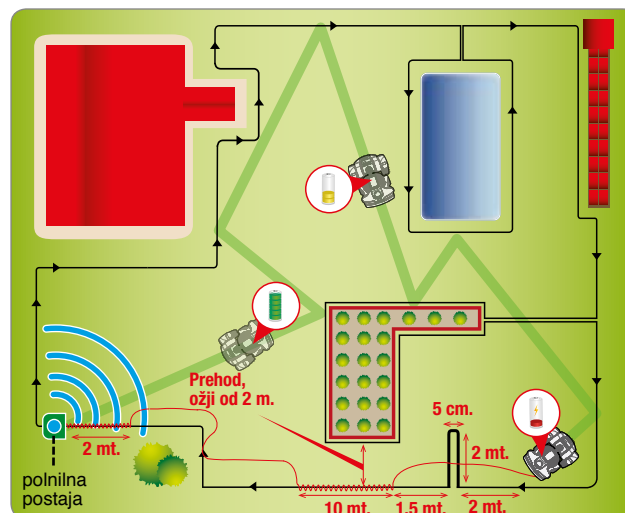

Če obstajajo ozki prehodi ali mesta za hitro vrnitev k napajalni postaji, je treba žico namestiti na poseben način, imenovan "Pozivnik na kablu".

Takoj ko bo robot prepoznal "Pozivnik", bo začel slediti žici za določitev meje z zmanjšano hitrostjo in z večjo natančnostjo na odseku okrog 10 metrov (33'), nato pa se bo vrnil v način vračanja k bazi "V-Meter", če ni naletel na mesto za hitro vrnitev ali na napajalno postajo.

Pri nameščanju "Pozivnika" upoštevajte naslednja pravila:

- "Pozivnik" je del kabla, ki se na travniku razprostira 2 m. Njegova razdalja od kabla do kabla je 5 cm.
- "Pozivnik" morate namestiti pred ozke odseke, ki so ožji od 2 m.
- "Pozivnik" morate namestiti pred odsek "Hitre vrnitve".

Opomba: Če robot v določenem času ne uspe najti polnilne postaje, bo sledil omejitvenemu kablu v načinu "Follow wire".

PRIPRAVA HITRE VRNITVE ROBOTA K POLNILNI POSTAJI

Hitra vrnitev je posebna postavitve omejitvenega kabla, ki robotu omogoča, da skrajša pot za vrnitev k polnilni postaji. To posebno postavitve omejitvenega kabla uporabite samo na travnatih površinah, kjer hitra vrnitev omogoča zares skrajšano pot in kjer dolžina dejanskega obsega presega približno 200 m.

Za namestitev hitre vrnitve omejitveni kabel postavite na tla v obliki trikotnika, pri katerem je ena stranica dolga **50 cm**, ostali dve stranici pa 40 cm, kot je prikazano na sliki.

Ko bo robot v fazi vračanja k polnilni postaji s kolesi, postavljenimi čez kabel zaznal to posebno trikotno obliko, se bo ustavil in se obrnil za približno 90° proti notranjosti travnika ter nadaljeval pot v novo smer, dokler ne bo prišel do omejitvenega kabla na nasprotni strani.

Trikotno oblikovan kabel za hitro vrnitev namestite na točki, pred katero je napeljanega najmanj **200 cm** ravnega kabla in kateri sledi najmanj **150 cm** ravnega kabla.

Ta postavitve ne pride v poštev na ravnem območju, ki se nahaja tik pred polnilno postajo ali v bližini ovir. Preverite, da vzdolž trase za hitro vrnitev ni ovir, ki bi lahko onemogočile hitro vrnitev.

Te opcije se ne sme uporabiti na prevelikih nagibih, sicer bi robot lahko imel težave s prepoznavanjem. Maksimalni naklon je močno odvisen pogojev zemljišča. Približno velja, da naj ne bo večji od 20%.



Pomembno

Napačna postavitve kabla za način hitre vrnitve, lahko robotu onemogoči, da bi se hitro vrnil k polnilni postaji. Ko je robot na poti do sekundarnega območja, ne zazna postavitve kabla za hitro vrnitev.

Na sliki so prikazani nekateri uporabni napotki za pravilno postavitve kabla za hitro vrnitev.

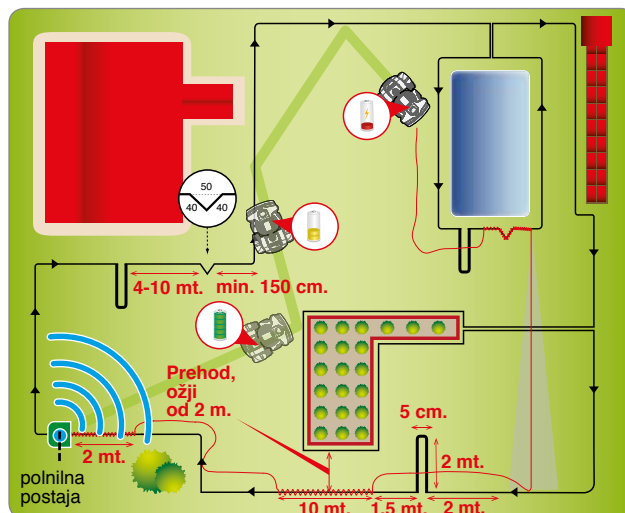

Priprava travnika za košnjo

1. Preverite, da je travnik, ki ga nameravate pokositi, enakomeren in da na njem ni lukenj, kamenja ali drugih ovir. V nasprotnem primeru ga ustrezno uredite. V primeru, da ne morete odstraniti vseh ovir, morate z omejitvenim kablom ustrezno označiti ta območja.
2. Robot lahko kosi znotraj delovnega območja na površinah z nagibom do 45 % (45 cm na meter dolžine), če gre za enakomerno visoko, suho travo in ni tveganja za drsenje koles ter je montirana ustrezna oprema. V vseh drugih primerih je treba spoštovati omejitev nagiba, ki ne sme presegati 35 %.

Omejitveni kabel mora biti položen na območju, katerega nagib ne presega 20 % (20 cm na meter dolžine). Upoštevati je namreč treba, da robot pri vračanju k napajalni postaji potrebuje boljši oprijem s tlemi. Zato je treba pozorno nadzorovati pogoje na tem območju in strogo spoštovati omejitve. V pasu vsaj 35 cm navznoter in navzven od omejitvenega kabla nagib ne sme biti večji. V primeru nespoštovanja navodil je možno, da robot med normalnim delom na nagnjenih površinah zazna kabel; to lahko povzroči zdrs koles in premik robota izven delovnega območja.

Če so na območjih, katerih nagib je blizu zgoraj navedenim omejitvam, prisotne ovire, je treba izravnati površino na območju vsaj 35 cm nad oviro, tako da bo nagib manjši

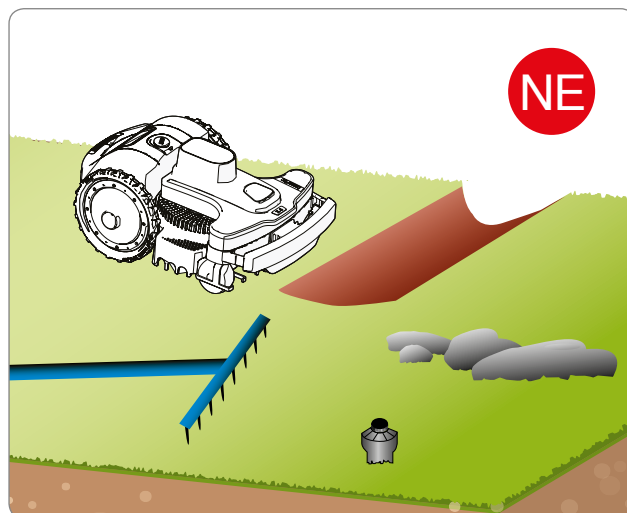

Pomembno

Robot ne more kositi na naklonih, ki presegajo dovoljene vrednosti. Omejitveni kabel zato postavite pred naklon in ta del izpusite.

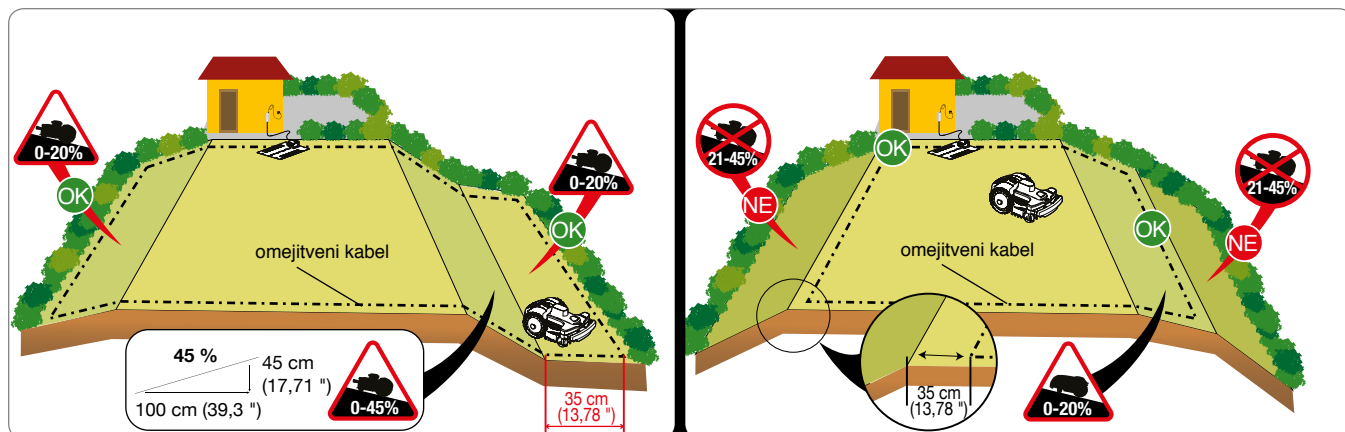

Omejitev delovnega območja

3. Preglejte celotno površino travnika in na podlagi spodaj opisanih kriterijev ocenite, ali bi ga bilo potrebno ločiti na več ločenih delovnih območij. Preden začnete nameščati omejitveni kabel, vam svetujemo, da pregledate celotno območje, predvideno za košnjo. Na sliki je primer travnika s traso za postavitev omejitvenega kabla.

Pri nameščanju je treba paziti na morebitna sekundarna območja. Sekundarno območje je del travnika, ki je povezan z glavnim travnikom preko ožine, ki jo robot s svojim naključnim premikanjem težko doseže. To območje mora biti dostopno brez stopnic in višinskih razlik ter mora imeti predvidene karakteristike. Opredelitev določenega predela za sekundarno območje, je odvisna tudi od velikosti glavnega območja. Večje kot je glavno območje, težje bodo dostopne ožine. Na splošno se o sekundarnem območju govori, ko določen predel ne presega **200 cm**. Število sekundarnih območij, ki jih robot uspe obdelati, je odvisno od modela ("Glejte poglavje Tehnični podatki").

Minimalni dovoljeni prehod je **70 cm** od kabla do omejitvenega kabla. Omejitveni kabel morate namestiti na določeno razdaljo - ki bo navedena v nadaljevanju - od predmetov, ki se nahajajo zunaj travnika. V primeru, da je na obeh straneh zid ali živa meja, mora celotna širina prehoda, ki je na razpolago robotu, meriti vsaj **140 cm**.

V primeru, da je ta prehod zelo dolg, je bolje, da njegova širina (med obema krakoma omejitvenega kabla) meri več kot **70 cm**.

Med programiranjem je treba konfigurirati dimenzije območij in smer, s katero se jih hitreje doseže (urnega kazalca / nasprotna od urnega kazalca), pa tudi dolžino kabla, ki je potrebna za dostop na sekundarno območje.

V primeru neupoštevanja zgoraj navedenih minimalnih zahtev; če je npr. določeno območje od glavnega ločeno s stopnico, če med obema obstaja višinska razlika, če niso upoštevane karakteristike robota ali je določen prehod ožji od **70 cm** od kabla do omejitvenega kabla, se travnik opredeli kot "zaprto območje". Za postavitev "zaprtega območja", začetni in končni del omejitvenega kabla postavite na isto traso na razdalji, ki je manjša od **1 cm**. V tem primeru robot ne bo znal samostojno doseči tega območja, ki ga bo potrebno obdelati skladno z navodili v poglavju "Postopanje na zaprtih območjih". "Zaprta območja" skrajšajo število kvadratnih metrov, ki jih robot samostojno obdela.

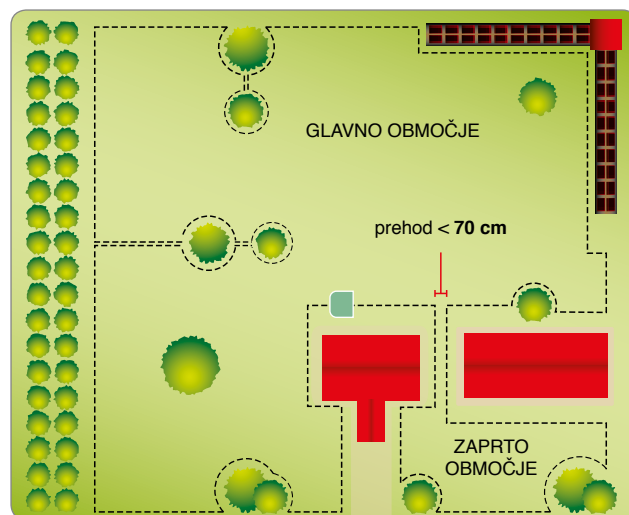
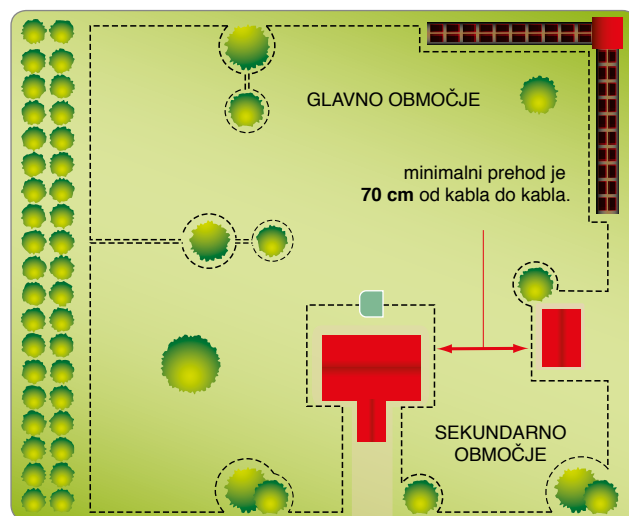
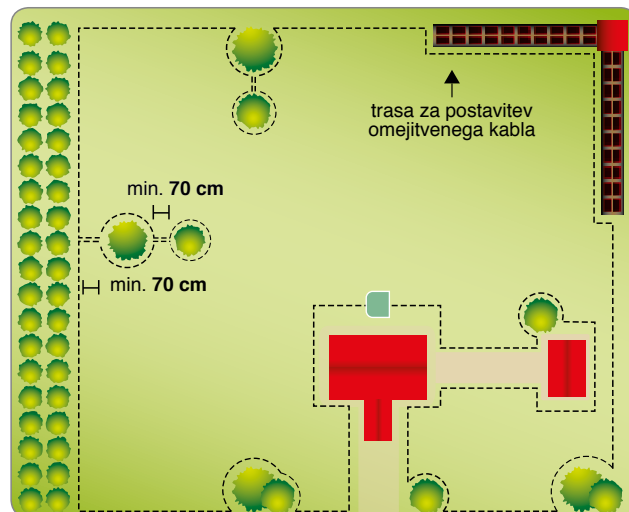

4. Če sta na obdelovalni površini ali izven nje prisotna tlakovano območje ali steza, ki se nahajata na istem nivoju kot travnata površina, omejitveni kabel postavite 5 cm od roba tlakovane površine. Robot bo rahlo zapustil travnik in pokosil vso travo. Če je tlakovanje kovinsko, ali v primeru pokrova jaška, podstavka za tuš ali električnih kablov, omejitveni kabel postavite na razdaljo najmanj 30 cm, da preprečite okvare na robotu in motnje na omejitvenem kablu.



Pomembno

Slika prikazuje primer elementov, ki se nahajajo na in izven obdelovalnega območja, ter razdalje, ki jih morate upoštevati pri nameščanju omejitvenega kabla. Ustrezno omejite vse kovinske elemente ali drugo kovino (jaške, električne priključke itd.), da preprečite motnje signala omejitvenega kabla.

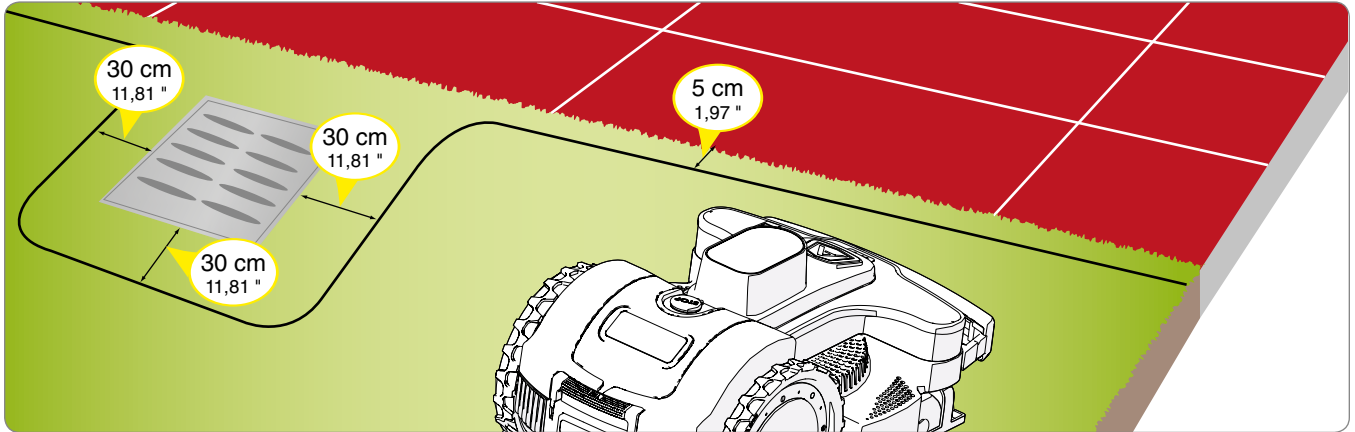

Če je znotraj ali izven obdelovalne površine ovira, na primer zidna vez ali zid, omejitveni kabel postavite najmanj 35 cm od ovire; če želite preprečiti, da bi se robot zadeval, namestite omejitveni kabel na razdalji najmanj 40 cm (15,75') . Travo na robu travnika, kjer robota ne želite uporabiti, lahko do konca pokosite z motorno koso ali obrezovalnikom tratnih robov.

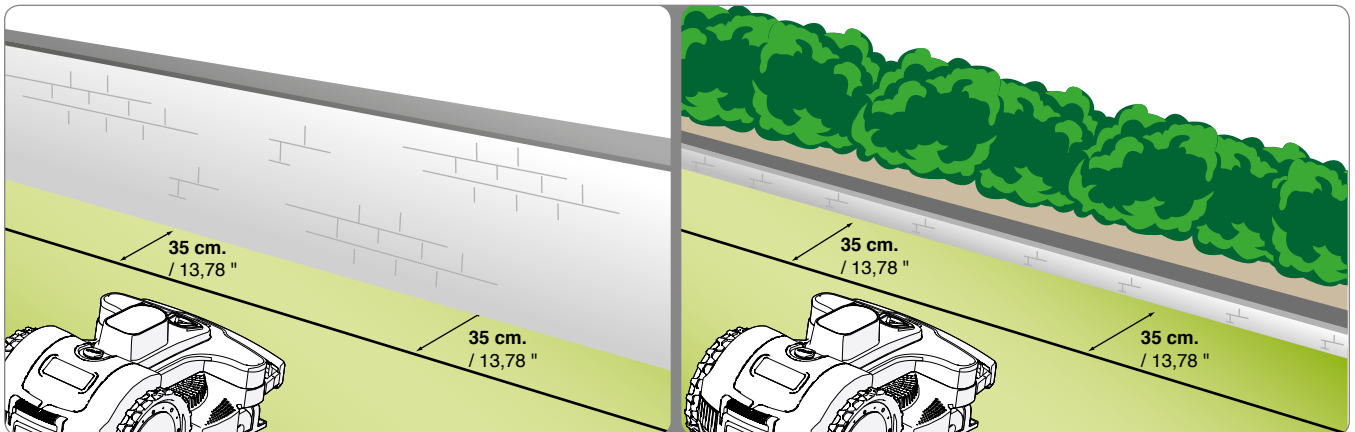

Če se znotraj ali izven travnatega območja nahaja gredica, živa meja, rastlina z izboklimi koreninami ali manjši 2-3 cm jarek, omejitveni kabel postavite na minimalno razdaljo 30 cm, da preprečite, da bi robot poškodoval prisotne ovire oziroma da bi se sam poškodoval. Travo na območju, kjer robota ne želite uporabiti, lahko do konca pokosite z motorno koso ali obrezovalnikom tratnih robov.

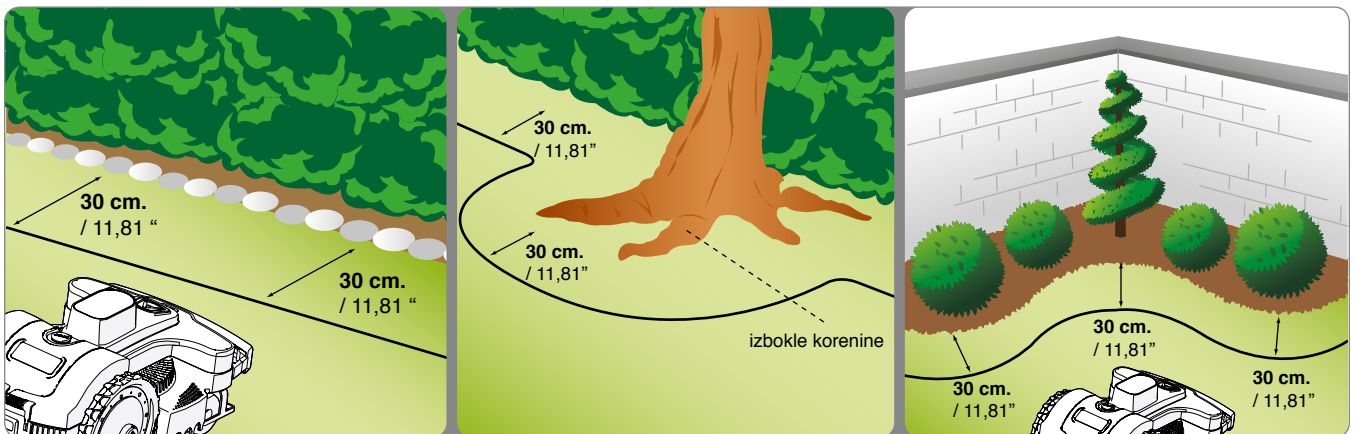

Če se znotraj ali zunaj delovnega območja nahajajo bazen, jezerce, strmina, jarek, stopnica navzdol ali neograjene javne ceste (oziroma ograjene z lahko prekoračljivo ograjo), namestite omejitveni kabel na razdalji najmanj 90 cm (35,43 »). Da se omogoči inštalacija omejitvenega kabla čim bližje robu območja, namenjenega košnji, priporočamo namestitev težko prekoračljive ograje, če gre za mejo z javnimi površinami, oziroma vsaj 15 cm visoko ograjo v drugih primerih. Na ta način bo mogoče namestiti omejitveni kabel v skladu z razdaljami, ki so bile opisane v prejšnjih točkah.



Pomembno

S strogim upoštevanjem razdalj in naklonov, ki so označeni v knjižici, boste zagotovili optimalno napeljavo in dobro delovanje robota. V primeru naklonov ali spolzkih površin, razdaljo povečajte za najmanj 30 cm.

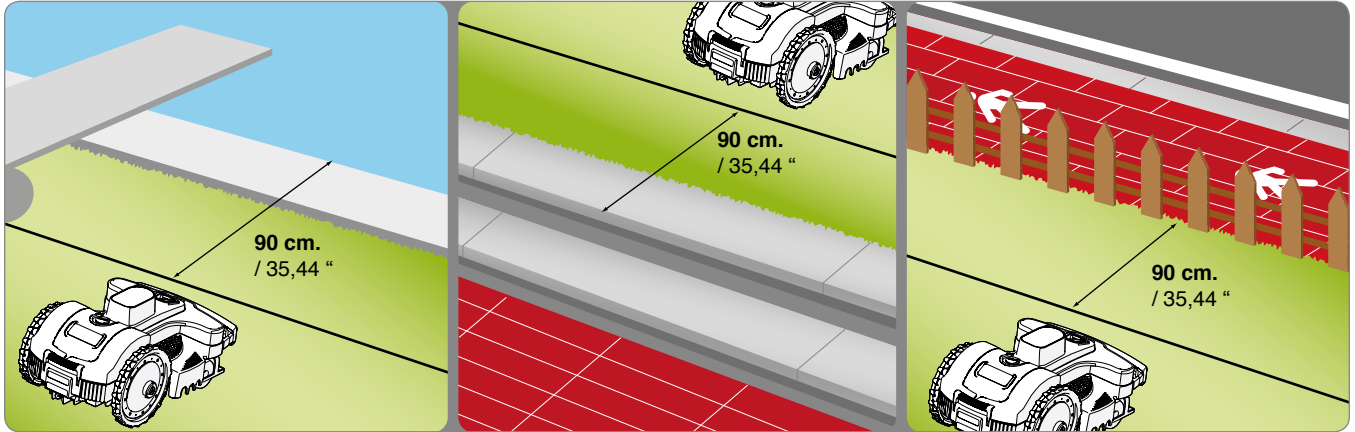

Če so znotraj ali izven obdelovalne površine prisotne ovire, ki so odporne na udarce, na primer drevesa, grmičevje ali koli brez živih robov, le-teh ni potrebno posebej označiti. Robot bo zadel ob oviro in spremenil smer. V primeru, da ne želite, da bi robot zadeval ob ovire in bi radi zagotovili varno ter tiho delovanje, svetujemo, da označite vse fiksne ovire. Rahlo nagnjene ovire, na primer rastlinske vaze, kamenje ali drevesa z izboklimi koreninami, morate označiti, da preprečite morebitne poškodbe na rezilu in na samih ovirah.

Oviro označite tako, da s točke na najbližjem zunanjem delu območja, ki je najbližja oviri, povlečete omejitveni kabel ter ga ovijete okoli ovire in kabel naposled vrnete na predhodno traso. Pri tem upoštevajte razdalje, ki so opisane v zgornjih točkah. Začetni in povratni del kabla postavite (en del kabla položite čez drugi del) pod isti žebelj. V tem primeru bo robot prekal omejitveni kabel. Za pravilno delovanje robota je minimalna dolžina prekritega omejitvenega kabla 70 cm. Na ta način se robot lahko pravilno giblje.

SL

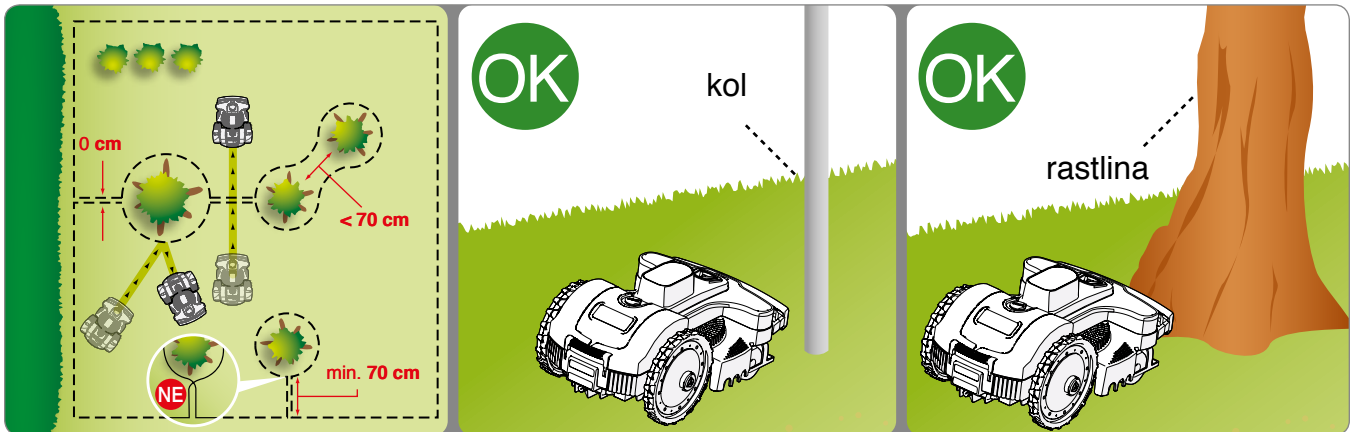

Omejivni kabel lahko postavite pod ali nad zemljo. V primeru, da imate na voljo stroj za polaganje kablov, vam svetujemo, da ga zakopate, ker ga boste na ta način bolje zaščitili. V nasprotnem primeru morate kabel postaviti na površje s pomočjo posebnih žebeljev. Glejte navodila v nadaljevanju.



Pomembno

Kabel začnite polagati od polnilne postaje in pustite nekaj odvečnih metrov, da ga boste v zaključni fazi lahko odrezali in priklopili na enoto.

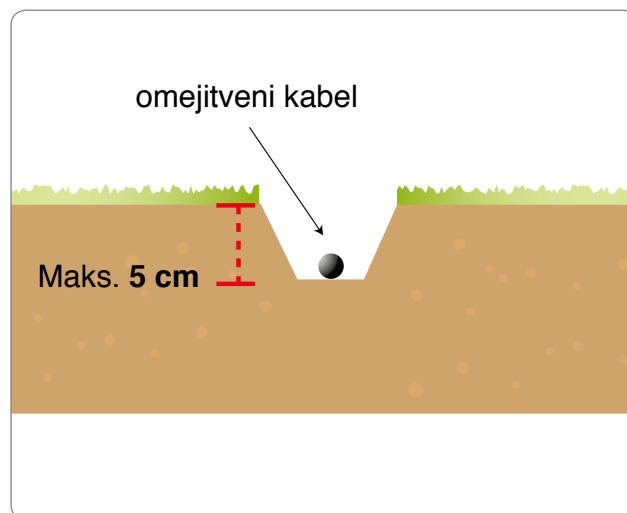

Površinska postavitve kablov

Vzdolž celotnega območja, na katerem boste položili omejivni kabel, pokosite travo z rezalnikom tratnih robov ali z motorno koso tako, da bo zelo nizka. Na ta način boste kabel lažje namestili na tla in se izognili nevarnosti, da ga robotska kosilnica preseka ali poškoduje njegovo izolacijo.

1. Položite žico v smeri urinega kazalca po vsej trasi in ga pritrdite z ustreznimi klini v medsebojni razdalji okrog 100 cm (39,37 "). Žica mora biti v stiku s tlemi, da je ne bi kosilnica poškodovala, še preden jo trava prekrije.
 - V fazi nameščanja omejivnega kablov, upoštevajte krožno smer okoli gredic (v nasprotni smeri urinega kazalca).
 - Na neravnih odsekih kablov pritrdite tako, da se ne bo zvil, ampak da bo ustvaril pravilno vijugo (radij 20 cm).

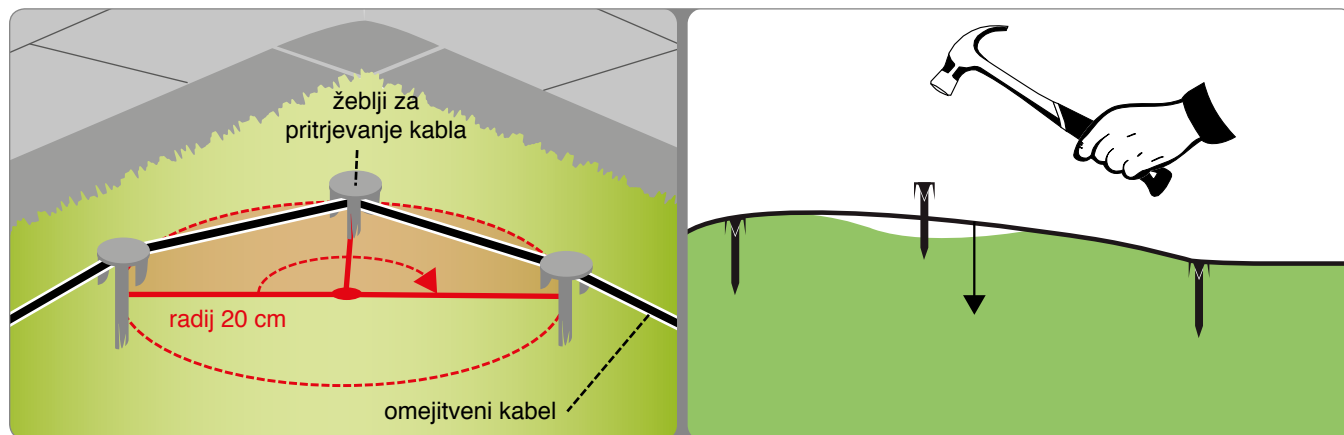
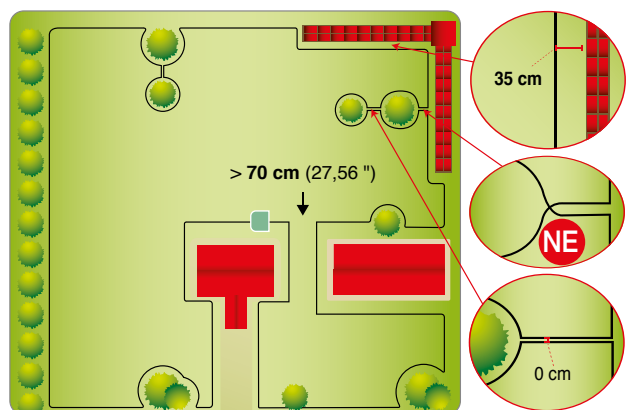

Vkapan kabel

1. V tleh naredite jarek (okrog 2–3 cm (0,787–1,181 ")).
2. Kabel v smeri urinega kazalca postavite vzdolž celotne trase na globini nekaj centimetrov. Kablov ne zakopljite več kot 5 cm globoko, da ne ogrozite kakovosti in jakosti signala, ki ga zaznava robot.
3. Kabel med polaganjem po potrebi na določenih točkah blokirajte z žebelji, da bo med nanašanjem zemlje ostal v položaju.
4. Kabel v celoti pokrite z zemljo, in poskrbite, da bo ostal napet.

Spojitev omejitvenega kabla.

Če je za dokončanje napeljave treba dodati nov kos omejitvenega kabla, uporabite originalni spoj.

Oba konca kabla vstavite v spoj; preverite, če sta dobro vstavljeni: vsak izmed koncev mora biti viden na nasprotni strani. S pomočjo klešč pritisnite do konca gumb na zgornji strani.



Pomembno

- Uporabljajte le originalne spoje, ki zagotavljajo zanesljivo in neprepustno električno povezavo.
- Ne uporabljajte izolirnega traku ali drugih spojev, ki ne zagotavljajo ustrezne izolacije (kabelskih ušes, stičnikov). Vlaga v tleh sčasoma povzroči oksidacijo in prekinitev omejitvenega kabla.

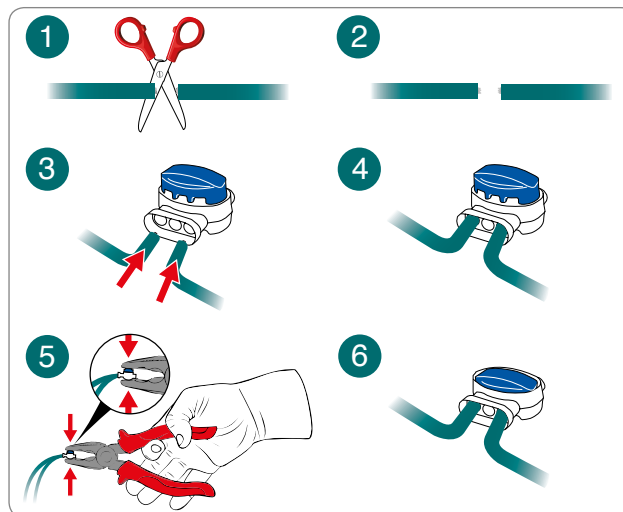

MONTAŽA POLNILNE POSTAJE IN NAPAVALNIKA



Previdno - Opozorilo

Pred kakršnim koli posegom izklopite glavno električno napajanje.

Napajalnik postavite na območje izven dosega otrok. Na primer na višino nad 160 cm.

Kabla, ki vodi k napajalni postaji, ni dovoljeno skrajšati ali podaljšati: morebitni presežek je treba oviti v obliki številke 8, kot kaže slika.

Omejitveni kabel, ki se uporabi za inštalacijo, ne more biti krajši od 50 m; obrnite se na najbližji center tehnične pomoči.

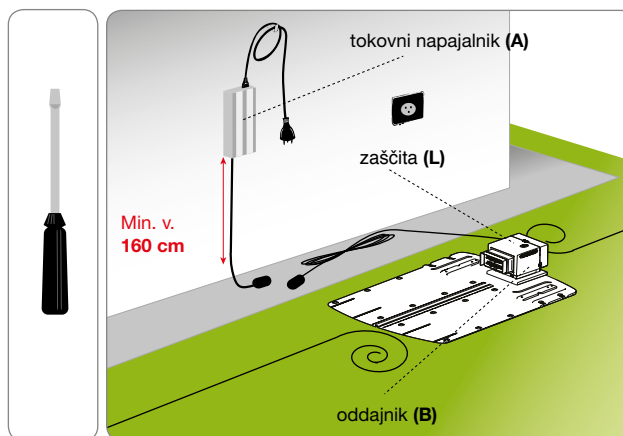

1. Bazno postajo namestite na vnaprej določeno lokacijo.
2. Omejitveni kabel (M) vzdolj vodila v polnilno postajo. Presežek omejitvenega kabla odrežite približno 5 cm nad konektorji.
3. Povežite vhodni kabel baze z rdečo spojko oddajnika (T). Povežite izhodni kabel baze s črno spojko.



Stičnike je treba uporabiti izključno za povezavo originalnega omejitvenega kabla.

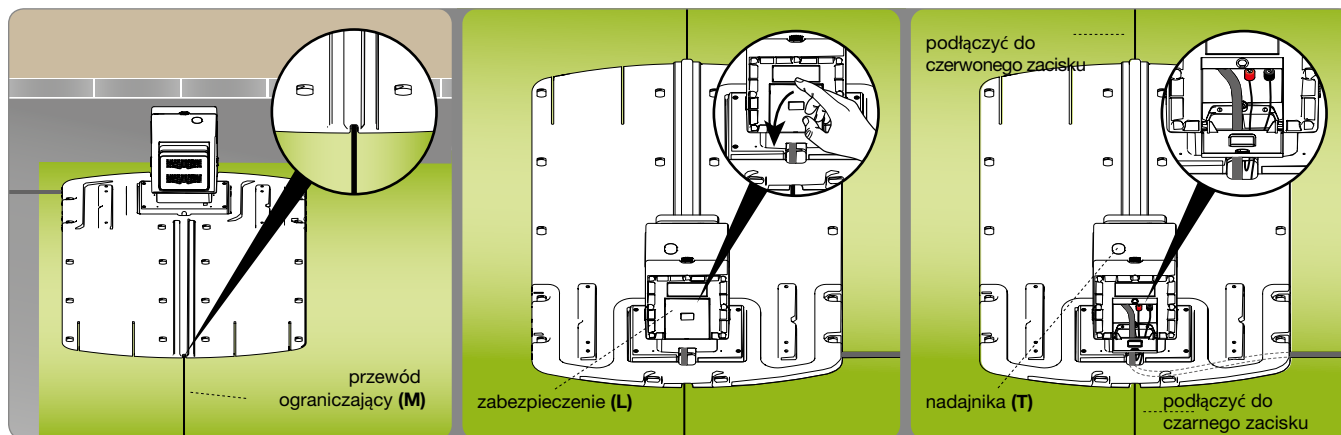

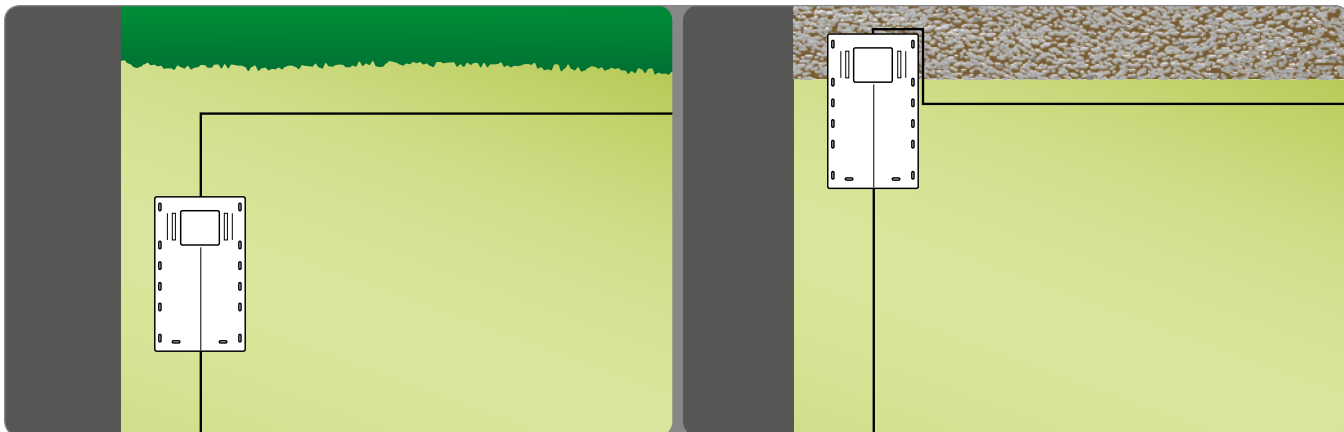

4. Bazno postajo (N) pritrdite na tla z žablji (P). Po potrebi bazno postajo pritrdite z vložki (Q).

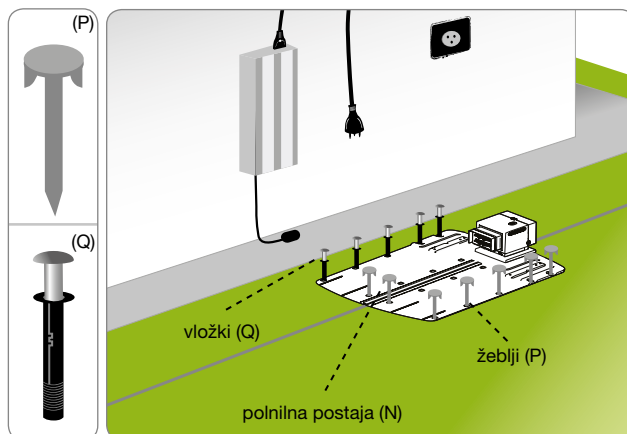

5. Montirajte napajalnik (A).
 6. Napajalni kabel (E) polnilne postaje (N) povežite na napajalnik.
 7. Vtikač na napajalniku (A) priklopite v elektriko.
 8. Če lučka na oddajniku utripa, je povezava pravilna. V nasprotnem primeru morate odkriti napako (glejte "Odkrivanje okvar").
 9. Montirajte zaščito (L).

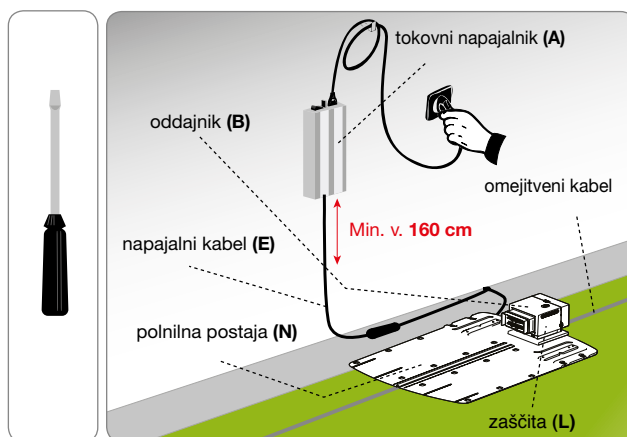

PRVA UPORABA POLNILNIKA BATERIJE

1. Robota vstavite v polnilno postajo.
2. Pritisnite na tipko »ON / OFF« in počakajte nekaj sekund, da se robot popolnoma prižge.
3. Ob prepoznavanju napajalne postaje led sijalka baterije zasveti za nekaj sekund s stalno oranžno lučjo.
4. Kontrolirajte, če je led sijalka 'AUTO' ugasnjena; po potrebi pritisnite na tipko 'AUTO' za ugasnitev led sijalke.
5. Ob koncu polnjenja je robota mogoče uporabiti ali ga programirati za zagon delovanja (glejte »Načini programiranja«).



Pomembno

Pri prvem polnjenju morajo baterije ostati povezane najmanj 4 ure.

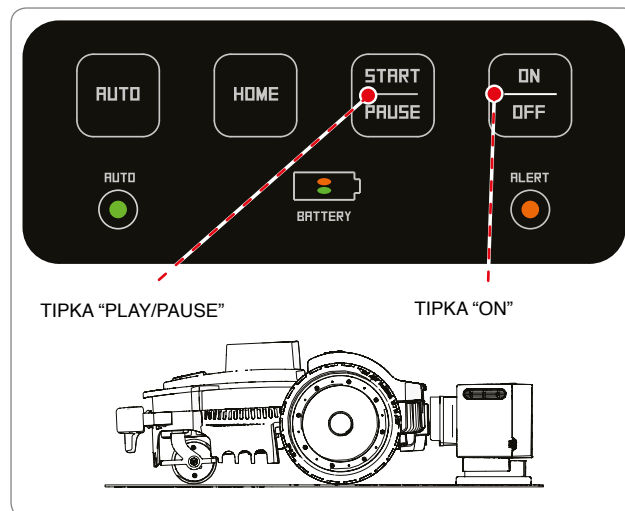

NASTAVITVE

PRIPOROČILA ZA NASTAVITVE



Pomembno

Uporabnik mora pri nastavitvah upoštevati navodila, ki so opisana v tem priročniku. Ne izvajajte nobenih nastavitvev, ki niso opisane v priročniku. Morebitne izredne nastavitve, ki niso opisane v priročniku, lahko izvaja samo osebje pooblaščenih servisnih centrov proizvajalca.

NASTAVITEV VIŠINE KOŠNJE

Preden nastavite višino rezila, se prepričajte, da je robot varno izklopljen (glejte "Varen izklop robota").



Pomembno

Uporabite zaščitne rokavice, da preprečite ureznine rok.

1. Robota obrnite na glavo in ga naslonite, da ne boste poškodovali pokrova.
2. S pomočjo ključa v smeri urinega kazalca obrnite spojnico (E).
3. Dvignite ali spustite rezalno enoto (D) za nastavitev zelene višine košnje. Vrednost lahko odčitate s stopenjske lestvice na priloženem ključu.



Pomembno

Robota ne uporabite za košnjo trave, ki je 1 cm višja od rezila. Postopoma zmanjšujte višino košnje. Svetujemo vam, da višino vsak dan ali na vsake dva dneva zmanjšate za manj kot 1 cm, dokler ne dosežete zelene višine.

4. Po končani nastavitvi spojnico (E) obrnite v nasprotno smer urinega kazalca.
5. Robota obrnite na kolesa.

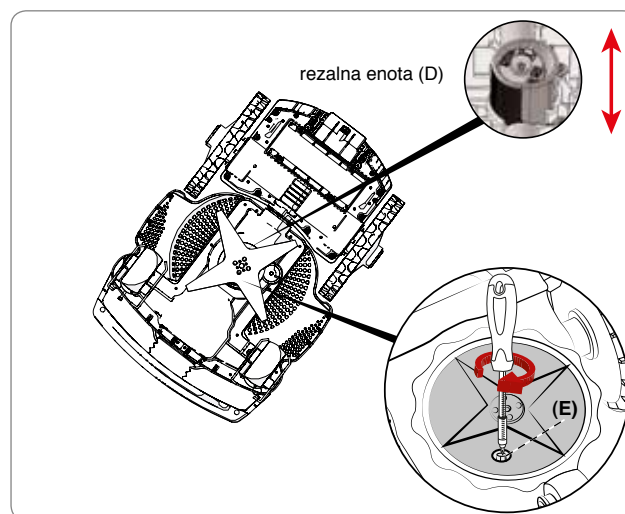



Pomembno

- Pred prvo uporabo robota pozorno preberite priročnik in se prepričajte, da ste ga v celoti razumeli, zlasti vse informacije, ki se tičejo varnosti.
- Uporabljajte samo za namene, ki jih je predvidel upravljavec, in ne predelajte nobene naprave, da bi dosegli drugačne učinke od predvidenih za delo.
- Izogibajte se uporabi robota in njegovih perifernih enot v neugodnih vremenskih razmerah, zlasti kadar obstaja nevarnost udarov strele.

OPIS KOMANDNE PLOŠČE IN PREDSTAVITEV MENIJEV

Slika prikazuje položaj komandnih naprav na stroju in njihovo funkcijo.



STOP.

Pritisnite, da zaustavite kosilnico v pogojih varnosti. Uporabite v primeru neposredne nevarnosti in preden se lotite vzdrževalnih opravil na robotu.

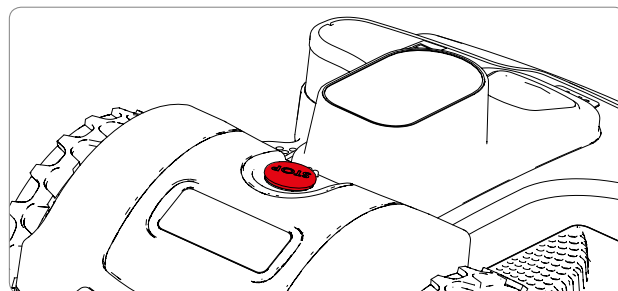

Pritisnite za vklop in izklop robota.



Aktivira ali deaktivira delovanje v avtomatičnem načinu. Ko je robot v avtomatičnem načinu, je programiran za delo v skladu s programiranjem, opisanim na naslednjih straneh.

AUTO



Ugasnjena: Delovanje v ročnem načinu.
Stalno prižgana: Delovanje v avtomatičnem načinu.



BATTERY

Nivo napoljenosti baterije.

ALERT



Napaka v delovanju. Glejte poglavje »ISKANJE OKVAR»

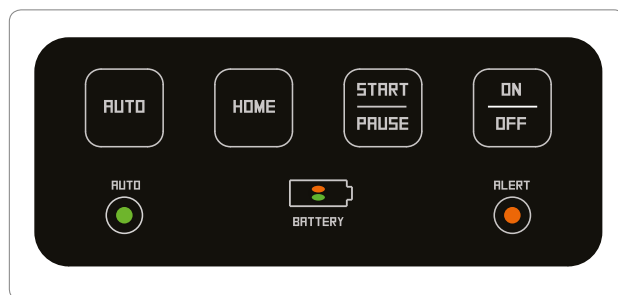

SL

Robot na napajalni postaji (led sijalka AUTO ugasnjena)



Pritisnite za zagon ročnega delovnega cikla. Če je baterija dovolj polna in je led sijalka AUTO ugasnjena, robot začne z delovnim ciklom. Ko je delovni cikel končan, se vrne k napajalni postaji.

Robot na vrtu



Ko je robot v gibanju, omogoči prekinitvev košnje: robot se postavi v stand-by.

Ko je robot v stanju stand-by, omogoči nadaljevanje košnje.



Vrne se na napajalno postajo in nadaljuje z avtomatičnim ali ročnim delovanjem – odvisno od stanja led sijalke »AUTO».

Postopek priprave na zagon je treba opraviti ob prvem zagonu in po daljšem obdobju mirovanja.

- Kontrolirajte, če je višina travne ruše na travniku, ki ga nameravate kositi, ustrezna za pravilno delovanje robota (glejte tehnične karakteristike).
- Nastavite zaželeno višino košnje (glejte Nastavitev višine košnje).
- Kontrolirajte, če je bilo delovno območje pravilno omejeno in če na njem ni ovir za normalno delovanje stroja – v skladu s tem, kar je navedeno v oddelku »Priprava in omejitev delovnih območij« ter v naslednjih.
- Kontrolirajte, da na vrtu ni velikih luž (po močnem nalivu).
- Robota namestite v notranjost napajalne postaje.
- Pritisnite na tipko za prižig ON/OFF in počakajte nekaj sekund, da se robot popolnoma prižge.
- Ob prepoznanju napajalne postaje led sijalka baterije zasveti za nekaj sekund s stalno oranžno lučjo.
- Robot je pripravljen za uporabo. Pritisnite na tipko »AUTO« za nastavitev avtomatskega ali ročnega načina delovanja robota.

Delovanje robota v ročnem načinu: “led sijalka ‘AUTO’ ugasnjena”

- Ko je baterija popolnoma napolnjena, pritisnite na tipko START/PAUSE, da zaženete delovni cikel. Ko se zmogljivost baterije iztroši, se robot vrne k napajalni postaji.
- Če vrt ni popolnoma pokošen, počakajte, da se baterija napolni do konca, in zaženite nov delovni cikel.
- Za čim boljši učinek priporočamo, da robota uporabljate vsaj vsak drugi dan.
- Za spremembo privzetih nastavitev nekaterih funkcij robota je dovolj, da naložite brezplačno aplikacijo za pametni telefon; glejte odstavek »DOSTOP K MENIJU PREK APLIKACIJE«

Delovanje robota v avtomatskem načinu: “led sijalka ‘AUTO’ prižgana”

- Ko je v avtomatskem načinu, je robot programiran tako, da dela vse dni v tednu. Prek mobilne aplikacije je mogoče kontrolirati privzeto nastavitev urnika dela.
- Število delovnih ciklov je določeno avtomatično od robota, v odvisnosti od zmogljivosti baterije. Robot bo avtomatično zapustil napajalno postajo za izvajanje delovnega cikla, vrnil se bo, da se ponovno napolni in se po potrebi vrnil na delo.
- Za spremembo privzetih nastavitev delovnega urnika in drugih funkcij je dovolj, da naložite brezplačno aplikacijo za pametni telefon; glejte odstavek »DOSTOP K MENIJU PREK APLIKACIJE«



UPORABA ROBOTA NA ZAPRTIH OBMOČJIH BREZ NAPAVALNE POSTAJE

Zagon robota v načinu »zaprto območje« se uporablja za košnjo zaprtih območij, ki so obdana z omejitvenim kablom in so brez napajalne postaje.



Previdnost – Opozorilo

Robota prenašajte s pomočjo ustreznega ročaja. Robota ne zgrabite za ohišje, ampak vselej uporabljajte temu namenjeni ročaj.

1. Robota postavite v notranjosti delovnega območja vsaj 100 cm (39,37 ") proč od omejitvenega kabla in od katere koli ovire.
2. Pritisnite na tipko ON/OFF in počakajte nekaj sekund, da se robot popolnoma prižge. Sledite navodilom na displeju in vnesite geslo, če se to zahteva.
3. Povežite se z robotom prek aplikacije na svojem pametnem telefonu in izberite tipko .
4. Pritisnite na tipko "zaprto območje". .
5. Nastavite uro za zaključek dela in pritisnite na "OK".

Po opravljenem delu zaustavite robota v pogojih varnosti (glej "Zaustavitev robota v pogojih varnosti") in ga ponovno prenesite na območje, kjer se nahaja napajalna postaja.

Obnovite normalno delovanje robota, kot je opisano v poglavju "UPORABA".

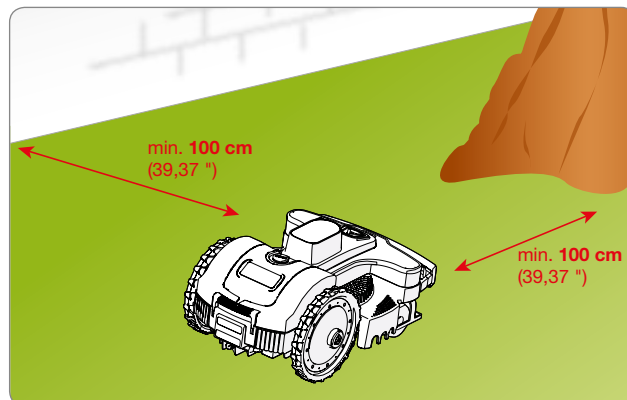

DOSTOP K MENIJU PREK APLIKACIJE

Robot ima vgrajeno napravo Bluetooth, tako da ga je mogoče programirati in nadzirati prek pametnega telefona.

Čez spletnem mestu izdelka prenesite aplikacijo za svoj pametni telefon z Androidom ali IOS. Zaženite aplikacijo in sledite vodenemu postopku za povezavo z Robotom.

Koda PIN za prvi dostop je tovarniško nastavljena na »0000«: kodo PIN čim prej spremenite, da bo robot varen.

Aplikacija omogoča:

- Spreminjanje avtomatičnega standardnega delovnega urnika.
- Nastavitve za delovanje senzorja za dež.
- Nastavitve začetnih točk za optimalno upravljanje morebitnega sekundarnega območja.
- Spreminjanje gesla.
- Pošiljanje ukaza Start / Pause / Home.
- Vodenje robota med košnjo.
- Vizualizacijo stanja, opozoril (alert) in morebitnih napak robota.

NASTAVITEV UPORABNIŠKEGA MENIJA PREK MOBILNE APLIKACIJE

Zaženite aplikacijo na svojem pametnem telefonu, da lahko začnete s programiranjem robota prek funkcije «Setup (Nastavitve)».

Sledi uvodni povzetek o funkcijah programiranja, ki so na razpolago; podrobna razlaga vsake izmed funkcij bo navedena na straneh, ki bodo sledile diagramu postopkov. Funkcije, ki so označene z (*), so na razpolago samo pri nekaterih modelih. Glejte tabelo »Tehnični podatki«.

Programiranje robota

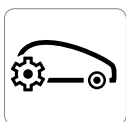

Pomembno

- Za čim boljši izkoristek delovnih zmogljivosti proizvoda svetujemo, da robota programirate za vsakdanje delo.
- Če je treba nastaviti več kot eno delovno območje, je pri programiranju bolje uporabiti vsaj dve delovni obdobji, da dosežete večjo pogostost košnje na območjih.

Nastavitev timerja za delo



Mogoče je nastaviti 3 različne delovne profile, ki jih lahko uporabite za posebne priložnosti, na primer takrat, ko želite imeti vrt prost ob drugih urah kot navadno.

Nazadnje nastavljeni profil ostane označen z drugačno barvo: ta profil je aktiven med avtomatičnim delovanjem robota.

Večkrat pritisnite na tipko ↶ za vrnitev v glavni meni.

Program dela

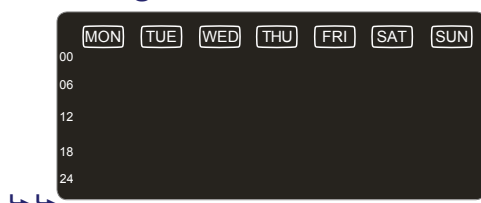

Za vsak dan v tednu je mogoče nastaviti do 4 delovna obdobja.

Pritisnite na območje na displeju, ki ustreza dnevni, ki ga želite konfigurirati, da boste nato lahko nadaljevali s programiranjem glede na ure dneva.

Programiranje dneva

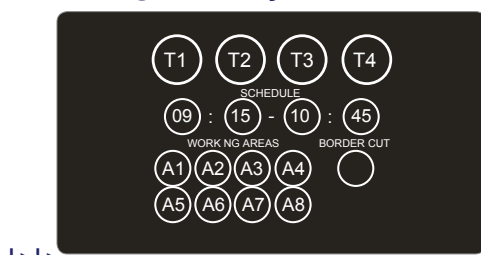

Za vsako delovno obdobje (T1,T2,T3,T4) nastavite uro začetka in uro zaključka ter določite, na katerih območjih robot sme delati.

Obdobja T1,T2,T3 in T4 se ne smejo prekrivati; če se to zgodi, robot izbrše obdobje, ki je sporno.

"Košnja roba". Ko je vključena ta funkcija, robot začne delovni cikel s košnjo trate vzdolž roba. To funkcijo je priporočljivo vključiti dvakrat tedensko.

Primer nastavitvev:

T1: 09:00 - 11:00, A1, A2, A3, A4

T2: 15:00 - 17:00, A1, A2

V obdobju 15:00–17:00 bo robot poskušal izvesti delovni cikel samo v območjih A1 in A2.

Robot lahko vstopi tudi v območji A3 in A4, če je to potrebno, da doseže nastavljen delovni območja ali da se vrne k napajalni postaji, ali pa slučajno med delom.

Nastavitev delovnega urnika robota je bistvenega pomena za dobro delovanje proizvoda. Številni parametri vplivajo na konfiguracijo delovnega urnika, na primer: število območij, zmogljivost baterij, zapletena oblika travnate površine, vrsta trave itd. Na splošno velja, da je treba rahlo podaljšati ure delovanja robota v primeru vrtov z več kot enim delovnim območjem, v primeru vrtov s številnimi ovirami in v primeru zapletenih delovnih območij. Spodaj je navedena tabela s primeri nastavitvev, ki jih lahko uporabite za prvo konfiguracijo.

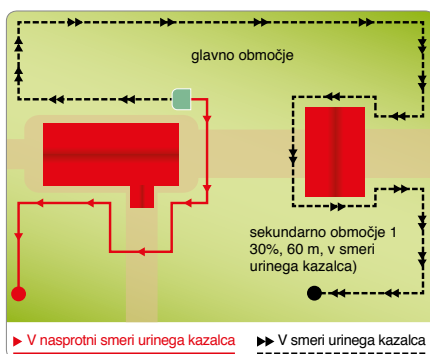

m ² (ft ²)	T1	T2	T3	T4
400 (4304')	10:00 11:00	14:00 15:00		
800 (8608')	10:00 11:00	14:00 18:30		
1200 (12912')	10:00 13:00	15:00 18:00		
1800 (19418')	09:00 21:00			

Vrnitev v bazo

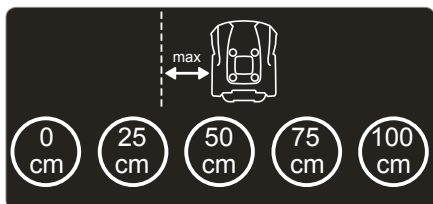
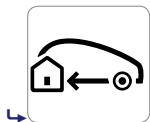

Tu nastavite odmik robota od omejitvenega kabla med vračanjem k napajalni postaji.

“0 cm”. Priporočena nastavev v vrtovih z zapleteno strukturo, s številnimi ovirami v bližini omejitvenega kabla in ozkimi prehodi. Robot se vrača k napajalni postaji tako, da ima eno kolo na eni strani in drugo kolo na drugi strani omejitvenega kabla.

⚠ Omejitveni kabel je treba inštalirati na način “Po kablu”; glej odstavek “Način vračanja k napajalni postaji”.

V primeru drugačnih nastavev bo robot pri vračanju k napajalni postaji približno ohranjal nastavljeni odmik od omejitvenega kabla. Ta opcija se priporoča na območjih s strmimi nagibi in/ali na vrtovih, na katerih ni nevarnosti trkov v bližini omejitvenega kabla.

⚠ Omejitveni kabel je treba inštalirati na način “V-Meter”; glej odstavek “Način vračanja k napajalni postaji”.

Senzor za dež

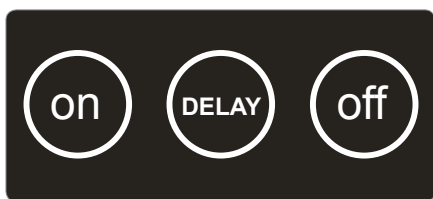

Tu nastavite, kako naj se robot obnaša v primeru, ko senzor zazna dež.

ON: Ob zaznavanju dežja se robot vrne k napajalni postaji. Po končanem ciklu polnjenja robot avtomatično nadaljuje z normalnim delovanjem, če senzor ne zaznava dežja.

DELAY: Ob zaznavanju dežja se robot vrne k napajalni postaji in tam ostane za čas, ki ga boste nastavili na naslednji strani, potem ko boste pritisnili na ukaz »Delay«.

OFF: Senzor za dež je izključen.

Nastavitve vrta



Nastavev delovnih območij

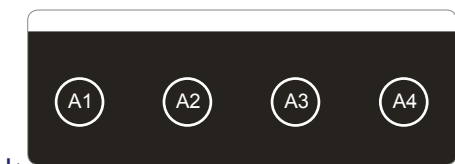

Nastavi karakteristike območij na področju košnje.

⚠ Tudi na vrtovih z enim samim področjem košnje je treba nastaviti vsaj eno območje.

Mogoče je nastaviti do 4 območja.

Pritisnite na območje, ki ga želite konfigurirati.

Če želite neko območje izključiti, je treba nastaviti velikost 0 m².

Program dela

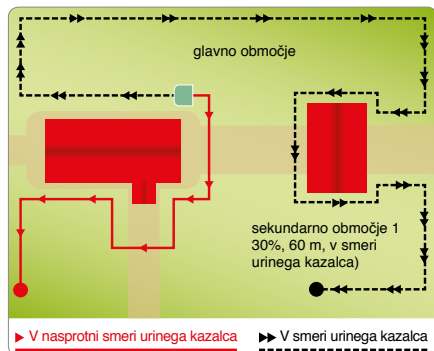
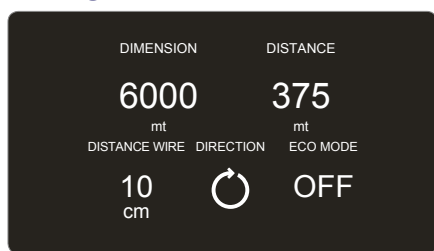

Za vsako območje na vrtu je treba nastaviti:

- **Velikost.** Približna velikost delovnega območja v m².
- **Oddaljenost.** Razdalja, ki jo mora robot prevoziti sledeč omejitvenemu kablu, da doseže notranjost območja. Za ta parameter je priporočljivo določiti razdaljo do sredine delovnega območja: na ta način boste zanesljivo zagotovili, da bo robot začel z delom v notranjosti zaželenega območja. Nastavite vrednost 0 za območje, na katerem se nahaja napajalna postaja.
- **Smer.** Najkrajša smer za doseg območja. Smer je lahko "Urna" ali "Protiurna" (smer urnega kazalca ali nasprotna). Robot bo ob zapustitvi napajalne postaje sledil nastavljeni smeri.
- **Odmik od kabla.** Odmik od kabla, ki ga bo robot ohranjal med vožnjo do delovnega območja. Nastavite 0 cm v vrtovih z zapleteno strukturo, s številnimi ovirami v bližini omejitvenega kabla in/ali ozkimi prehodi.
- **ECO Mode.** Če je ta način vključen in robot zazna, da je trava pokošena, skrajša delovni čas na tem območju in preide k naslednjemu opravilu.

Splošne nastavitve

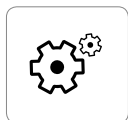

Nastavitve splošnega značaja.

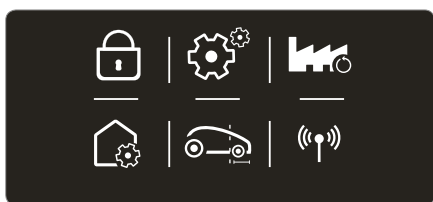

Zaščita. Omogoča aktivacijo/deaktivacijo/spremembo robotovega gesla PIN CODE. Za nastavitve ali spremembo gesla je treba najprej vnesti obstoječe geslo PIN CODE in nato vnesti novo geslo PIN CODE. Ob nakupu je geslo, določeno od proizvajalca, »0000«.

⚠ Priporočljivo je za geslo izbrati kombinacijo, ki si jo zlahka zapomnite, da gesla ne bi pozabili.



Povezave. (Samo pri nekaterih modelih.) Omogoča spreminjanje parametrov v zvezi s povezavami.



Omogoča nastavitve korekcijskega faktorja za poravnavo in prepoznavanje napajalne postaje. Podrobnejše informacije lahko poiščete v meniju robota ali v aplikaciji.



Obnova tovarniških nastavitvev.

⚠ Vse konfiguracije bodo izbrisane; treba bo ponovno konfigurirati nastavitve robota in vrta. Nastavljeno geslo PIN CODE bo ostalo veljavno in ne bo vrnjeno na tovarniško nastavitvev.



Ustaw odległość trasy pokonanej przez robota od drutu obwodowego przed zmianą kierunku. Ustawić MIN, aby robot pokonał najmniejszą możliwą odległość, MAX największą możliwą odległość i MED wartość środkową.

VAREN IZKLOP ROBOTA

Med uporabo robota, boste le-tega morda morali izklopiti. V običajnih pogojih robota izklopite s tipko "OFF". V primeru nevarnosti ali vzdrževanja morate robota varno izklopiti, da preprečite nenameren zagon rezila. Pritisnite na tipko "STOP" za zaustavitev robota. Vtičač za napajanje izvilcete iz električne vtičnice.



Pomembno

Robota morate varno zaustaviti v primeru vzdrževalnih posegov in popravil (npr.: zamenjava rezila, čiščenje itd.).

Za zagon robota sledite naslednjim korakom:

- robot postavite v notranjost območja za košnjo;
- pritisnite na tipko za prižig »ON/OFF« in počakajte nekaj sekund, da se robot popolnoma prižge;
- pritisnite na tipko START/PAUSE, da zaženete delovni cikel.

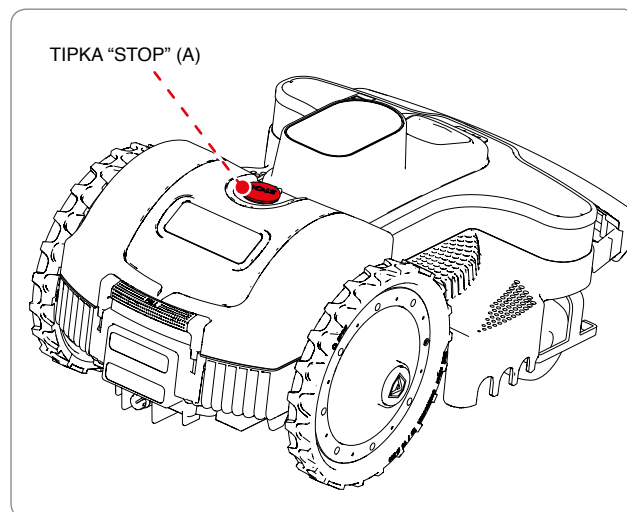

DALJŠE OBDOBJE MIROVANJA IN PONOVA UPORABA

V primeru daljšega nedelovanja robota in pred začetkom sezone košnje, morate izvesti vrsto operacij, da zagotovite njegovo pravilno delovanje v trenutku, ko ga želite ponovno uporabiti.

1. Preden robota spravite za čez zimo, morate popolnoma napolniti baterijo. Baterijo napolnite najmanj vsakih pet mesecev.
2. Pri pooblaščenem prodajalcu opravite redno vzdrževanje. Na ta način boste zagotovili dobro delovanje robota. Običajno servis vključuje naslednje operacije:
 - kompletno čiščenje ogrodja robota, rezila in vseh premičnih delov;
 - čiščenje notranjih delov robota;
 - kontrolo delovanja robota;
 - kontrolo in po potrebi zamenjavo obrabljenih delov, na primer rezila, ščetke (samo pri modelih robotov, ki imajo motorje s ščetkami);
 - kontrolo zmogljivosti baterije;
 - po potrebi lahko preprodajalec naloži novo programsko opremo.
3. Natančno očistite robota in polnilno postajo (glejte "Čiščenje robota").
4. Preglejte morebitne obrabljene ali poškodovane dele, npr. rezilo, ter ocenite, ali bi jih veljalo zamenjati.
5. Robota spravite v zaveten in suh prostor, s temperaturo med 10 in 20 °C. Prostor prav tako ne sme biti enostavno dosegljiv za otroke, živali, tujke itd.. Robota hranite pri temperaturi pod 20°C, da upočasnite avtomatsko praznjenje baterij.
6. Vtičač za napajanje (A) izvilcete iz električne vtičnice.
7. Polnilno postajo (C) prekrijte, da jo zaščitite pred vdorom listja, papirja itd., in da ohranite kontaktne plošče.

Ponovna uporaba

Praden robota ponovno uporabite po daljšem obdobju mirovanja, sledite naslednjim navodilom.

1. Vključite vtičnik za napajanje (A) priključite v električno.
2. Ponovno vzpostavite električno napajanje.
3. Robota vstavite v polnilno postajo.
4. Pritisnite na tipko »ON / OFF« in počakajte nekaj sekund, da se robot popolnoma prižge.
5. Ob prepoznanju napajalne postaje led sijalka baterije zasveti za nekaj sekund s stalno oranžno lučjo
6. Sedaj je robot pripravljen za uporabo (glejte poglavje "Načini programiranja").

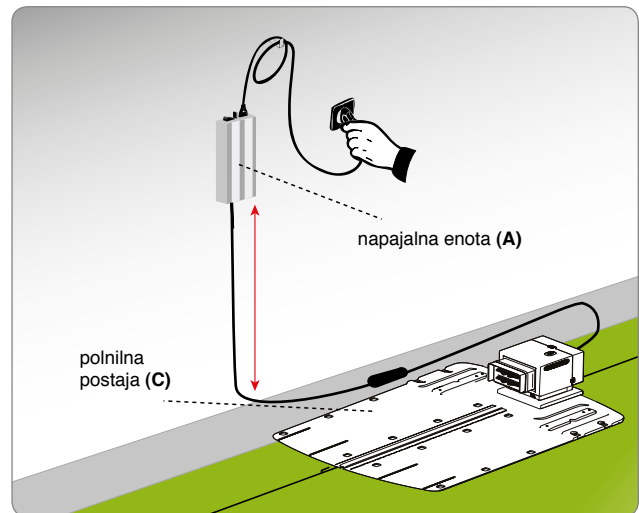

POLNJENJE BATERIJ PO DALJŠI NEUPORABI



Nevarnost - Pozor

Robota ne smete polniti v eksplozivnih in vnetljivih prostorih.

1. Preko povezave na električno omrežje napolnite polnilno postajo in preverite, da so plošče čiste.
2. Robota vstavite v polnilno postajo.
3. Pritisnite na tipko »ON / OFF« in počakajte nekaj sekund, da se robot popolnoma prižge.
4. Ob prepoznanju napajalne postaje led sijalka baterije zasveti za nekaj sekund s stalno oranžno lučjo.
5. Kontrolirajte, če je led sijalka 'AUTO' ugasnjena; po potrebi pritisnite na tipko 'AUTO' za ugasnitev led sijalke.
6. Ko so baterije napolnjene (po približno 6 urah), pritisnite tipko "OFF" (C).
7. Robota spravite v zaveten in suh prostor, s temperaturo med 10 in 20 °C. Prostor prav tako ne sme biti enostavno dosegljiv za otroke, živali, tujke itd.

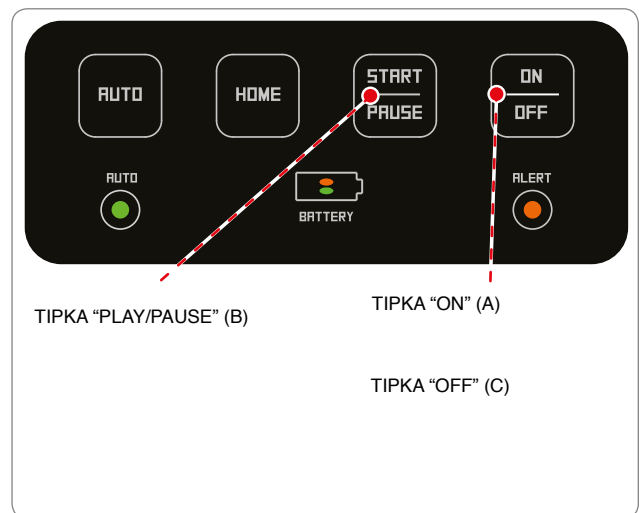

PRIPOROČILA ZA UPORABO

V nadaljevanju so podana nekatera priporočila, ki jih morate upoštevati med uporabo robota:

- tudi potem, ko ste se ustrezno podučili o uporabi robota, pred prvo uporabo izvedite nekaj poskusov, da se seznanite s komandami in glavnimi funkcijami;
- preverite, ali so vijaki glavnih organov dobro priviti;
- travo redno kosite, da ne bo preveč zrasla;
- robota ne uporabljajte za košnjo trave, ki 1 cm višja do rezila. V primeru visoke trave dvignite rezilo in ga v naslednjih dneh postopno spuščajte;
- če je travnik opremljen z avtomatskim namakalnim sistemom, robota programirajte tako, da se bo v polnilno postajo vrnil najmanj 1 uro pred začetkom namakanja;
- preverite naklon terena in se prepričajte, da ne presega maksimalnih dovoljenih vrednosti, da uporaba robota ne bo nevarna;
- svetujemo vam, da robota programirate tako, da ne bo delal več kot je potrebno. Vzemite v poštev tudi različno rast trave v različnih letnih časih. Na ta način se robot ne bo po nepotrebnem obrabil, pa tudi baterije bodo trajale dlje;
- med delovanjem robota poskrbite za varnost in preverite, da na delovnem območju ni oseb (zlasti otrok, starejših ali invalidov) in domačih živali. V izogib tveganjem vam svetujemo, da ustrezno programirate urnik košnje robota.

Proizvajalec ne jamči za popolno kompatibilnost robotske kosilnice z drugimi vrstami brezžičnih sistemov, kot so daljinski upravljalci, radijski oddajniki, slušni aparati, zakopane električne ograje za živali ipd.

REDNO VZDRŽEVANJE

PRIPOROČILA ZA VZDRŽEVANJE



Pomembno

Med vzdrževalnimi posegi uporabite zaščitno opremo, ki jo je predvidel proizvajalec. Bodite posebej pozorni, ko opravljate posege na rezilu. Preden se lotite vzdrževalnih del, se prepričajte, da je robot varno izklopljen (glejte "Varen izklop robota").

RAZPREDELNICA S PODATKI O INTERVALIH PROGRAMIRANEGA VZDRŽEVANJA

Pogostost	Komponenta	Vrsta posega	Referenca
Tedensko	Rezilo	Očistite rezilo in preverite njegovo učinkovitost. Če se je rezilo zaradi trka ukrivilo ali je zelo obrabljeno, ga zamenjajte	Glejte poglavje "Čiščenje robota" Glejte poglavje "Zamenjava rezila"
	Ročice polnilnika baterij	Očistite in odstranite morebitne znake oksidacije	Glejte poglavje "Čiščenje robota"
	Kontaktne plošče	Očistite in odstranite morebitne znake oksidacije	Glejte poglavje "Čiščenje robota"
	Senzor za dež	Očistite in odstranite morebitne znake oksidacije	Glejte poglavje "Čiščenje robota"
Mesečno	Robot	Očistite	Glejte poglavje "Čiščenje robota"
Enkrat na leto ali ob zaključku sezone košnje.	Robot	Servis opravite v pooblaščenem centru tehnične pomoči	Glejte poglavje "Daljše obdobje mirovanja in ponovna uporaba"

ČIŠČENJE ROBOTA

1. Robota varno izklopite (glejte "Varen izklop robota«).



Previdno - Opozorilo

Uporabite zaščitne rokavice, da preprečite ureznine rok.

2. Celotno zunanjo površino robota očistite z gobo, namočeno v mlačno vodo in nevtralnemu milu ter dobro ožeto, da pred uporabo odstranite odvečno vodo.



Previdno - Opozorilo

Prekomerna količina vode lahko vdre v robota in poškoduje električne komponente.

3. Ne uporabljajte topil ali bencina, da ne poškodujete barvanih in plastičnih delov.
4. Ne perite notranjih delov stroja in ne uporabljajte vodnih curkov pod tlakom, da ne poškodujete električnih in elektronskih komponent.



Previdno - Opozorilo

Da ne bi trajno poškodovali električnih in elektronskih komponent, robota ne potaplajte v vodo, ne delno ne v celoti, saj ni vodotesen.

5. Preglejte spodnji del robota (predel rezila, prednja ter zadnja kolesa) in uporabite ustrezno krtačo za odstranjevanje sprijetih delov in/ali ostankov, ki bi utegnili ovirati dobro delovanje robota.
6. Odstranite morebitne ostanke trave in listja iz predela prijema robota.
7. Očistite ročice polnilnika baterije (A) in kontaktne plošče (B) ter s suho krpo in po potrebi s finim brusilnim papirjem odstranite morebitne znake oksidacije ali ostanke, ki so posledica električnih stikov.
8. Očistite senzor za dež (C) ter odstranite ostanke umazanije in morebitnega oksidiranja.
9. Iz polnilne postaje odstranite nabrane ostanke.

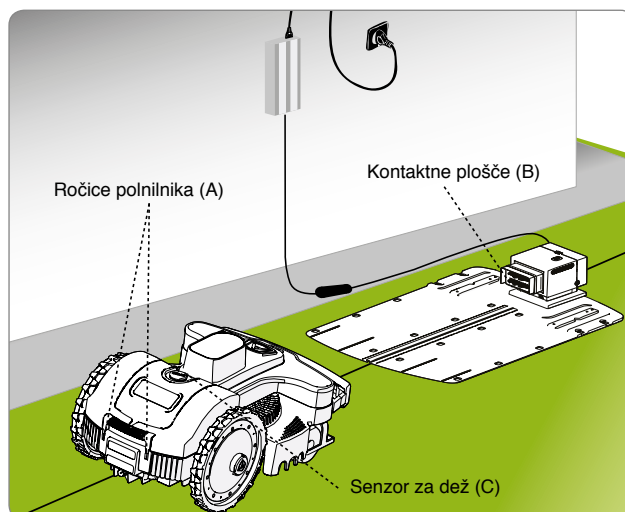

OKVARE, VZROKI IN REŠITVE





Namen spodaj navedenih informacij je prepoznati in odpraviti morebitne napake ter slabo delovanje, ki se lahko pojavijo med uporabo. Nekatere okvare lahko odpravi uporabnik sam, druge pa zahtevajo posebno tehnično znanje ali sposobnosti in jih mora odpraviti izključno usposobljeno osebje, ki ima priznano in pridobljeno znanje na specifičnem področju. Kadar je robot v stanju napake s prižgano ali utripajočo led sijalko ALERT, se povežite z aplikacijo na pametnem telefonu, da ugotovite značaj napake.



Previdno - Opozorilo

Če je treba opraviti pregled robota, ga zaustavite v pogojih varnosti (glej "Zaustavitev robota v pogojih varnosti"), da se izognete nevarnosti nehotenega zagona rezila.

Motnja	Vzroki	Rešitve
Neobičajne vibracije Robot je zelo hrupen	Poškodovano rezilo	Zamenjajte rezilo (glejte poglavje "Zamenjava rezila")
	Rezilo polno ostankov (trakovi, vrvi, kosi plastike itd.)	Varno izklopite robota (glejte poglavje "Varen izklop robota"). Sprostite rezilo  Previdno - Opozorilo Uporabite zaščitne rokavice, da preprečite ureznine rok
	Robot je bil zagnan, na trasi pa se nahajajo nepredvidene ovire (odpadle veje, pozabljeni predmeti itd.)	Varno izklopite robota (glejte poglavje "Varen izklop robota") Odstranite ovire in ponovno zaženite robota (glejte poglavje "Začetek obratovanja – Avtomatski način")
	Okvarjen električni motor	Motor nesite v popravilo v najbližji servisni center ali ga zamenjajte
	Previsoka trava	Povečajte višino košnje (glejte poglavje "Nastavitev višine košnje") Travo predhodno pokosite z običajno kosilnico
Robot se ne postavi pravilno v polnilno postajo	Napačna postavitev omejitvenega kabla ali napajalnega kabla polnilne postaje	Preverite povezavo polnilne postaje (glejte poglavje "Montaža polnilne postaje in napajalnika")
	Posedanje terena v bližini polnilne postaje	Polnilno postajo postavite na ravna in stabilna tla (glejte poglavje "Načrtovanje montaže stroja")
Robot se nenavadno obnaša okoli gredic	Napačno speljan omejitveni kabel	Omejitveni kabel ponovno pravilno namestite (v smeri urinega kazalca) (glejte "Montaža omejitvenega kabla")
Robot ne upošteva urnika dela	Napačno nastavljena ura	Ponovno nastavite uro robota (glejte poglavje "Načini programiranja")
	Napačno nastavljen urnik dela	Ponovno nastavite urnik dela (glejte poglavje "Načini programiranja")

Motnja	Vzroki	Rešitve
Obdelovalno območje ni v celoti pokošeno	Nezadostno število ur	Podaljšajte urnik dela (glejte poglavje "Načini programiranja")
	Na rezilu so prisotni sprijeti delci in/ali ostanki	Varno izklopite robota (glejte poglavje "Varen izklop robota")  Previdno - Opozorilo Uporabite zaščitne rokavice, da preprečite ureznine rok Očistite rezilo
	Obrabljeno rezilo	Zamenjajte rezilo z originalnim rezilom (glejte poglavje "Zamenjava rezila")
	Velikost obdelovalnega območja presega dejansko zmogljivost robota	Prilagodite obratovalno območje (glejte poglavje "Tehnični podatki")
	Življenjska doba baterij se izteka	Zamenjajte baterije z originalnimi baterijami (glejte poglavje "Zamenjava baterij")
	Baterije se ne napolnijo v celoti	Očistite in odstranite morebitne znake oksidacije s stičnih točk baterij (glejte poglavje "Čiščenje robota").
Sekundarno območje ni v celoti pokošeno	Napačna nastavitvev	Pravilno programirajte sekundarno območje (glejte poglavje "Načini programiranja")
 Počasi utripajoča oranžna luč	Datum in ura nista nastavljeni	Povežite se z aplikacijo na pametnem telefonu, da posodobite datum in uro.
	Poškodovano rezilo	Rezilo nadomestite z novim (glejte »Zamenjava rezila«).
	Rezilo je ovirano od tujkov (trakov, vrvi, plastičnih delcev itd.)	Zaustavite robota v pogojih varnosti (glejte »Zaustavitev robota v pogojih varnosti«).  Previdnost – Opozorilo Uporablajte zaščitne rokavice za preprečitev nevarnosti ureza Rezilo osvobodite.
	Previsoka trava	Povečajte višino košnje (glejte Nastavitve višine košnje).
Robot je dvignjen s tal	Kontrolirajte, če robot ni blokiran ali oviran od kakšnega predmeta. Očistite in odstranite morebitne ostanke trave pod ohišjem, ki lahko zakrijejo senzorje.	
 Hitro utripajoča oranžna luč	Po pritisku na tipko off led sijalka hitro utripa	Povežite se z aplikacijo na pametnem telefonu za vnos kode PIN robota.
	Omejitveni kabel ni pravilno zvezan (kabel je pretrgan, električni kontakt je prekinjen itd.)	Kontrolirajte delovanje električnega napajanja, kontakt napajalnika in kontakt napajalne postaje (glejte »Inštalacija napajalne postaje in napajalnika«).
	Robot izven meja glede nagiba	Zamejite predel s prevelikim nagibom (Glejte »Načrtovanje inštalacije naprave«).
	Robot izven meja	Kontrolirajte, če je bil kabel pravilno nameščen (pretirano globoko; v bližini kovinskih predmetov; razdalja med kabloma, ki zamejujeta dva elementa, je manjša od 70 cm itd.) (glejte »Načrtovanje inštalacije naprave«).
	Robot v notranjosti gredece	Ponovno namestite omejitveni kabel na pravilni način (nasprotno od smeri urnega kazalca) (glejte »Inštalacija omejitvenega kabla«).

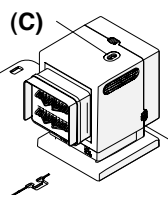
Motnja	Vzroki	Rešitve
<p>ALERT</p>  <p>Stalno prižgana oranžna luč</p>	Nepopravljiva napaka.	Robota ugasnite in ponovno prižgite. Če se težava nadaljuje, se obrnite na najbližji pooblaščen servisni center.
	Led lučka (C) se ne vklopi	Preverite, ali je napajalnik pravilno priklopljen na električno omrežje
	Prekinjena varovalka	Obrnite se na najbližji pooblaščen servisni center za zamenjavo varovalke
	Led lučka (C) oddajnika je vklopljena	Prekinjen omejitveni kabel

ZAMENJAVA KOMPONENT

PRIPOROČILA ZA ZAMENJAVO DELOV



Pomembno

Če opisa za določen poseg zamenjave ali popravila ne dobite v priročniku, sledite navodilom servisnega centra.

ZAMENJAVA BATERIJE



Pomembno

Za zamenjavo baterij se obrnite na pooblaščen servisni center.

ZAMENJAVA REZILA

1. Robota varno izklopite (glejte "Varen izklop robota").



Pomembno

Uporabite zaščitne rokavice, da preprečite ureznine rok.

Zamenjavo izvedite izključno z originalnim rezilom, ki ustreza stroju.

MODEL: 8040BA0

Šifra rezila: 075Z07800A

2. Robota obrnite na glavo in ga naslonite, da ne boste poškodovali pokrova.
3. Odvijte vijake (B) za demontažo rezila (A).
4. Vstavite novo rezilo in zatisnite vijake.
5. Robota obrnite na kolesa.

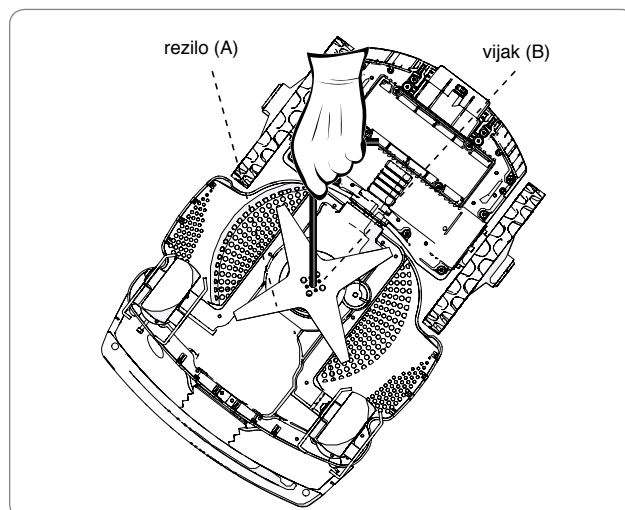

- Ta proizvod na koncu njegove življenjske dobe spada med OEEO (odpadna električna in elektronska oprema) in ga je zato prepovedano odložiti tako med običajne gospodinjske odpadke kot tudi med mešane komunalne odpadke ali ločeno zbrane komunalne odpadke.
- V fazi odstranjevanja mora uporabnik poskrbeti, da bo proizvod recikliran v skladu z zahtevami lokalnih predpisov. Obvezno mora ločiti električne in elektronske komponente in jih ločeno oddati v ustreznih centrih za zbiranje odpadkov, ki so pooblaščen za zbiranje OEEO, ali pa mora celoten proizvod izročiti prodajalcu ob novem nakupu. Nezakonito odlaganje odpadne električne in elektronske opreme (OEEO) se kaznuje v skladu z veljavno zakonodajo ozemlja, na katerem je bila ugotovljena kršitev.
- Prisotnost nevarnih snovi v električni in elektronski opremi ima lahko škodljiv učinek na okolje in na človekovo zdravje, zato ima uporabnik bistveno vlogo, da prispeva k ponovni uporabi, recikliranju in drugim oblikam uporabe OEEO.
- Vse komponente, ki zahtevajo ločeno in specifično odlaganje, so označene z ustrežno oznako.



Nevarnost - Pozor

OEEO – Odpadna električna in elektronska oprema (OEEO) lahko vsebuje nevarne snovi z možnim škodljivim učinkom na okolje in človekovo zdravje. Obvezno je pravilno odlaganje OEEO in sicer samo v za to določenih zbirnih centrih.

- Embalaža – Embalaža proizvoda je izdelana iz materialov, ki jih je mogoče reciklirati; zavreči jo je treba na trajnostni način: v za to določenih zbiralnikih ali v pooblaščenih zbirnih centrih.
- Baterije – Stare ali iztrošene baterije vsebujejo snovi, škodljive za okolje in človekovo zdravje, zato ne smejo biti odvržene skupaj z običajnimi gospodinjskimi odpadki. Uporabnik mora baterije zavreči na trajnosten način: v za to določenih zbiralnikih ali v pooblaščenih zbirnih centrih.

ZUCCHETTI Centro Sistemi S.p.A. Via Lungarno 305/A Terranuova B.ni (AR) ITALY

Podjetje izjavlja na lastno odgovornost, da je proizvod:

avtomatska robotska kosilnica, baterijsko napajana, model 8040BA0, v skladu z osnovnimi zahtevami glede varnosti, varovanja zdravja in varovanja okolja, kot jih določajo naslednje direktive Evropske unije:

Direktiva o strojih 2006/42/ES, **Direktiva o elektromagnetni združljivosti** 2014/30/EU, **Direktiva Radio (RED)** 2014/53/EU, **Direktiva RoHS** 2011/65/EU, **Direktiva o odpadni električni in elektronski opremi (OEEO)** 2012/19/EU, **Direktiva o emisiji hrupa v okolje** 2005/88/ES;

v skladu z naslednjimi usklajenimi standardi:

EN 50636-2-107:2015 + A1:2018 in EN 60335-1: 2012 + A13:2017 (**varnost**);

EN 62233:2008 (**elektromagnetna polja**);

EN 55014-1:2017 (**oddajanje**);

EN 61000-3-2:2014 in EN 61000-3-3:2013 (**oddajanje**);

EN 55014-2:2015 (**odpornost**);

EN 50419:2006 (**OEEO – Označevanje opreme**)

ETSI EN 301 489-1 V2.1.1 (**Elektromagnetna združljivost**)

ETSI EN 301 489-17 V3.1.1 (**Elektromagnetna združljivost**)

ETSI EN 300 328 V2.1.1 (**Zadeve v zvezi z radijskim spektrom**)

ETSI EN 303 447 V1.1.1 (**Zadeve v zvezi z radijskim spektrom**)

Modeli opremljeni z »Connect Module (GPS, GPRS)«

ETSI EN 301 511 V12.5.1 (**Zadeve v zvezi z radijskim spektrom**)

izjavlja tudi, da je v skladu z direktivo 2005/88/ES raven zvočne moči Lwa na pomenljivem vzorcu 63,0 dB ± 2.0 dB (na A-uteženi ravni in glede na referenco 1 pW), da je raven zajamčene zvočne moči Lwa nižja od 65 dB (na A-uteženi ravni in glede na referenco 1 pW) ter da je tehnična dokumentacija v skladu z direktivama 2005/88/ES in 2006/42/ES na razpolago v podjetju Zucchetti Centro Sistemi S.p.A., via Lungarno 305/a, Terranuova B.ni (ar), Italija.

Terranuova B.ni 02/10/2019

Bernini Fabrizio
(Generalni direktor)



GARANCIJSKI POGOJI

Družba Zucchetti Centro Sistemi S.p.A (ZCS) zagotavlja svojim strankam vse pravice, ki jih opredeljuje evropska Direktiva 1999/44/ES. Garancija velja zlasti za morebitne napake glede materialov ali izdelave za dobo 2 (dveh) let od datuma nakupa. ZCS ne daje garancije za neprekinjeno ali brezhibno delovanje proizvoda niti ne prevzema odgovornosti za škodo, ki bi nastala zaradi napak pri branju navodil. Poleg tega se ta garancija ne uporablja za: estetske poškodbe, kot so praske, zareze in posledice udarcev; potrošne materiale, kot so baterije, razen če je škoda na proizvodu povzročila napaka materialov ali izdelave; škodo zaradi uporabe proizvoda z dodatno opremo, ki je ne proizvaja oziroma ne trži ZCS; škodo, ki jo povzročijo nesreče, zloraba, nepravilna uporaba, poplave, požari ali drugi naravni dogodki ali zunanji vzroki; škodo zaradi posegov, izvedenih s strani nepooblaščenih ponudnikov servisnih storitev ZCS; škodo na proizvodu, ki je bil predelan ali spremenjen brez pisnega dovoljenja ZCS.

ZCS si pridržuje izključno pravico, da popravi ali nadomesti (z nadomestnim proizvodom, ki je nov ali je bil nedavno tehnično pregledan) proizvod ali njegove sestavne dele oziroma – izključno na podlagi lastne presoje – ponudi vračilo celotne nakupne cene. V primeru vračila nakupne cene se proizvod, za katerega je bilo prejeto vračilo, vrne ZCS in postane last ZCS.

Med garancijsko dobo bo ZCS poskrbela – izključno po lastni presoji – za popravilo ali zamenjavo komponent, poškodovanih v pogojih normalne uporabe. Popravilo ali zamenjava lahko vključujeta uporabo komponent in/ali enot, ki so bili nedavno predmet tehničnega pregleda in ki jih izbere ZCS. ZCS si poleg tega pridržuje pravico, da uporabi nadomestne enote, dele ali komponente, ki so primerljivi glede na vrednost in dizajn. Cena nadomestnih delov oziroma dela v zvezi s popravilom ali zamenjavo ne bo bremenila stranke, ki pa bo morala plačati stroške pošiljanja. V primeru zamenjave proizvoda ali komponente kateri koli nadomestni element postane last stranke, medtem ko zamenjani element postane last ZCS, kot je ustrezno za posamezni primer.

Ta garancija ne posega v pravice kupca, ki jih opredeljujejo veljavni nacionalni zakoni, vendar ostajajo veljavne vse obveznosti, ki jih ti zakoni nalagajo kupcu za namene uveljavljanja garancije.

Garancija, omejena na državo nakupa proizvoda, se uveljavlja v prodajalni, kjer je bil robot kupljen, ali v najbližjem servisnem centru. Robotu z napako morate osebno vrniti svojemu prodajalcu ali najbližjemu servisnemu centru. V primeru vrnitve prek poštne storitve, ki bremeni kupca, je treba robota zapakirati v originalno embalažo in priložiti kopijo računa ali potrdila o nakupu z navedenim datumom nakupa, serijsko številko in opisom težave.

POGOJI IN OMEJITVE

- Glede načinov uveljavljanja te garancije in glede kakršnih koli informacij se obrnite na svojega prodajalca.
- Ta garancija je veljavna le:
 - če se proizvod z napako predloži skupaj s čitljivim originalom računa ali potrdila o nakupu, ki vsebuje datuma nakupa in ime prodajalca.
- Ta garancija se razveljavi:
 - če se proizvod ne uporablja v skladu z navodili za uporabo in vzdrževanje;
 - če inštalacija ali uporaba nista v skladu z navodili za uporabo;
 - če se serijska številka izbriše ali je nečitljiva;
 - če se uporabi kakršno koli nepooblaščenno periferno napravo ali se proizvod spremeni;
 - če se uporabi neoriginalne dele ali neoriginalno dodatno opremo;
 - če se kakšen del naprave ali kos dodatne opreme predela;
 - če vzdrževalne posege opravi stranka sama ali nepooblaščen tretje osebe;
 - če so v robotu, v napajalniku, v napajalni postaji ali v dodatni opremi prisotne okvare, izvirajoče iz vremenskih dejavnikov, kot so strele, plazovi, zemeljski usadi, nihanja toka, električne razelektritve, neurja, poplave, naravne katastrofe itd.
- Izključitve garancije in omejitve:
 - Iz garancije so izključeni deli, ki se med uporabo obrabljajo, kot so krtače, rezilo, omejitveni kabel, klini, gosenice, kolesa, povezovalni kabli in žice;
 - Zunanji deli in nosilci iz plastike, ki nimajo napak izdelave. Bledenje plastike zaradi naravnih vzrokov ali kemičnih sredstev;
 - Garancija za baterijo je omejena izključno na napake izdelave v prvih šestih mesecih njene življenjske dobe;
 - Motorji imajo garancijo 2 let z omejitvijo 3000 ur delovanja.

KAKO ZAPROSITE ZA SERVISNO STORITEV V OKVIRU GARANCIJE

Za servisno storitev v okviru garancije in za specifična navodila o tem, kje in kako vrniti proizvod ZCS za servisno storitev, se obrnite na prodajalno, v kateri ste robota kupili, ali na najbližji servisni center. Za uveljavljanje garancije mora kupec predložiti original ali kopijo računa ali potrdila o nakupu, ki ga je izdal prvotni prodajalec. Garancija je omejena na državo, v kateri je ZCS oziroma pooblaščen prodajalec prvotno prodal proizvod.

DODATNA DOLOČILA

Servis na kraju uporabe

- Stranka nima pravice do servisnega posega na kraju uporabe proizvoda, niti v dobi veljavnosti garancije.
- Če se pojavi potreba po servisu na kraju uporabe, bo poleg urne tarife servisnega centra zaračunan tudi pavšalni znesek za prihod na kraj uporabe.

Nasveti

- Shranite originalno embalažo.
- Shranite račun ali potrdilo o nakupu (nujni pogoj za priznavanje garancije).

Pozor

- Stranka mora pozorno prebrati priročnik z navodili in se natančno držati njegove vsebine.